

**PREFEITURA MUNICIPAL DE PACAJUS**  
**SECRETARIA DE INFRAESTRUTURA E DESENVOLVIMENTO URBANO**  
**ESPECIFICAÇÕES TÉCNICAS**

---

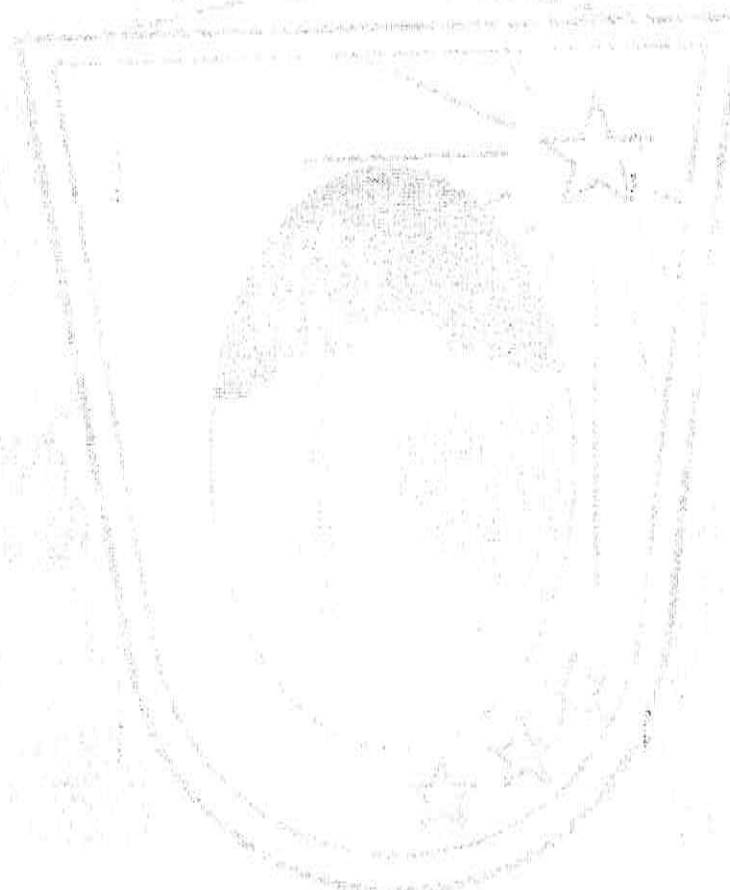

23 DE MAIO DE 1984

# 1- INTRODUÇÃO



PREFEITURA DE  
**PACAJUS**  
RECONSTRUINDO COM O POVO



**PREFEITURA MUNICIPAL DE PACAJUS**  
**SECRETARIA DE INFRAESTRUTURA E DESENVOLVIMENTO URBANO**  
**ESPECIFICAÇÕES TÉCNICAS**

### 1.1 GENERALIDADES

#### OBJETIVO

Estas Especificações têm por objetivo estabelecer as condições técnicas (normas e especificações para materiais e serviços) que presidirão o desenvolvimento da obra de **CONCLUSÃO DA CONSTRUÇÃO DE UMA CRECHE PADRÃO FNDE PROINFÂNCIA TIPO I** – Localizado no Bairro Croatá II – Pacajus/Ce.

#### PROGRAMA PROINFÂNCIA

O Programa PROINFÂNCIA - Programa Nacional de Reestruturação e Aparelhagem da Rede Escolar Pública de Educação Infantil, criado pelo governo federal (MEC e FNDE), faz parte das ações do Plano de Desenvolvimento da Educação (PDE), visando aprimorar a infraestrutura escolar, referente ao ensino infantil, tanto na construção das escolas, como na implantação de equipamentos e mobiliários adequados, uma vez que esses refletem na melhoria da qualidade da educação.

O programa além de prestar assistência financeira aos municípios, com caráter complementar, padroniza e qualifica as unidades escolares de educação infantil da rede pública.

O memorial descritivo, como parte integrante de um projeto básico, tem a finalidade de caracterizar criteriosamente todos os materiais e componentes envolvidos, bem como a sistemática construtiva utilizada. Tal documento relata e define o projeto executivo e suas particularidades.

Constam do presente memorial descritivo a descrição dos elementos constituintes do projeto arquitetônico, com suas respectivas sequências executivas e especificações. Constam também do Memorial a citação de leis, normas, decretos, regulamentos, portarias, códigos referentes à construção civil, emitidos por órgãos públicos federais, estaduais e municipais, ou por concessionárias de serviços públicos.

### 1.2 CONTRATO – DISPOSIÇÃO CONTRATUAIS

As disposições referentes a pagamento, paralisação da obra, prazos, reajustamentos, multas e sanções, recebimento ou rejeição de serviços, responsabilidades por danos a terceiros e, de modo geral, as relações entre a Prefeitura Municipal de Pacajus e a empreiteira, acham-se

Rua 23 de Maio, 521 – Centro - Pacajus – CEP:62.870-000 – Fone: (85) 3348-1984  
CNPJ: 07.384.407/0001-09 – www.Pacajus.ce.gov.br

YVONNE DOS SANTOS SILVA  
EMPREGADA PÚBLICA  
- RUA 23 DE MAIO 7  
62.870-000 PACAJUS/CE



**PREFEITURA MUNICIPAL DE PACAJUS**  
**SECRETARIA DE INFRAESTRUTURA E DESENVOLVIMENTO URBANO**  
**ESPECIFICAÇÕES TÉCNICAS**

consubstanciadas no Edital de Licitação, no contrato e nos dispositivos legais concernentes à matéria. Estas Especificações, os projetos e o orçamento da empreiteira fazem parte integrante do contrato, valendo como se nele estivessem transcritos, devendo esta circunstância constar do Edital de Licitação.

### 1.3 PROJETOS

A execução das obras deverá obedecer integral e rigorosamente aos projetos básicos fornecidos pela prefeitura com base nos projetos do Programa Proinfância do Governo Federal, como também as especificações e detalhes que serão fornecidos ao construtor, com todas as características necessárias à perfeita execução dos serviços.

Compete à empreiteira fazer minucioso estudo, verificação e comparação de todos os desenhos dos projetos arquitetônico, estrutural, de instalações, das especificações e demais documentos integrantes da documentação técnica fornecida pelo proprietário para execução da obra.

Dos resultados desta verificação preliminar deverá a empreiteira dar imediata comunicação escrita ao proprietário, apontando discrepâncias, omissões ou erros que tenha observado, inclusive sobre qualquer transgressão às normas técnicas, regulamentos ou leis em vigor, de forma a serem sanados os erros, omissões ou discrepâncias que possam trazer embaraço ao perfeito desenvolvimento das obras.

### 1.4 VIDA ÚTIL DO PROJETO

Sistema	Vida Útil mínima (anos)
Estrutura	≥ 50
Pisos Internos	≥ 13
Vedação vertical externa	≥ 40
Vedação vertical interna	≥ 20
Cobertura	≥ 20
Hidrossanitário	≥ 20

**PREFEITURA MUNICIPAL DE PACAJUS**  
**SECRETARIA DE INFRAESTRUTURA E DESENVOLVIMENTO URBANO**  
**ESPECIFICAÇÕES TÉCNICAS**

---

#### 1.5 NORMAS

Fazem parte integrante destas Especificações, independentemente de transcrição, todas as normas (NBRs) da Associação Brasileira de Normas Técnicas (ABNT), bem como outras citadas no texto, que tenham relação com os serviços objeto do contrato.

- Práticas de Projeto, Construção e Manutenção de Edifícios Públicos Federais, SEAP - Secretaria de Estado de Administração e do Patrimônio;
- Códigos, Leis, Decretos, Portarias e Normas Federais, Estaduais e Municipais, inclusive normas de concessionárias de serviços públicos;
- ABNT NBR 5674, Manutenção de edificações – Procedimento.

#### 1.6 ASSISTÊNCIA TÉCNICA E ADMINISTRATIVA

A empreiteira se obriga a, sob as responsabilidades legais vigentes, prestar toda a assistência técnica e administrativa necessária a imprimir andamento conveniente às obras e serviços.

A responsabilidade técnica da obra será de profissional pertencente ao quadro de pessoal da empresa, devidamente habilitado e registrado no CREA.

#### 1.7 MATERIAIS, MÃO DE OBRA E EQUIPAMENTOS

Para as obras e serviços contratados, caberá à empreiteira fornecer e conservar o equipamento mecânico e o ferramental necessários e arremeter mão de obra idônea, de modo a reunir permanentemente em serviço uma equipe homogênea e suficiente de operários, mestres e encarregados que assegurem progresso satisfatório às obras. Será ainda de responsabilidade da empreiteira o fornecimento dos materiais necessários, todos de primeira qualidade e em quantidade suficiente para conclusão das obras no prazo fixado em contrato. O construtor só poderá usar qualquer material depois de submetê-lo ao exame e aprovação da fiscalização, a quem caberá impugnar seu emprego, quando estiver em desacordo com as especificações e projetos. O emprego de qualquer marca de material não especificado e considerado como "similar" só se fará mediante solicitação por escrito do construtor e autorização também por escrito da fiscalização.

Se circunstâncias ou condições locais tornarem aconselhável a substituição de alguns dos materiais especificados por outros equivalentes, esta substituição poderá efetuar-se desde que haja expressa autorização, por escrito, da fiscalização, para cada caso particular.





**PREFEITURA MUNICIPAL DE PACAJUS**  
**SECRETARIA DE INFRAESTRUTURA E DESENVOLVIMENTO URBANO**  
**ESPECIFICAÇÕES TÉCNICAS**

Obriga-se o construtor a retirar do recinto das obras quaisquer materiais porventura impugnados pela fiscalização, dentro de um prazo não superior a 72 (setenta e duas horas) a contar da notificação.

Serão de responsabilidade do construtor os serviços de vigilância da obra, até que seja efetuado o recebimento provisório da mesma.

### 1.8 FISCALIZAÇÃO

A Prefeitura manterá nas obras engenheiros e prepostos seus, conveniente credenciados junto aos construtores e sempre adiante designados por fiscalização, com autoridade para exercer, em nome da Prefeitura, toda e qualquer ação de orientação geral, controle e fiscalização das obras e serviços de construção. As relações mútuas entre a Prefeitura e cada contratado serão mantidas por intermédio da fiscalização. A empreiteira é obrigada a facilitar meticulosa fiscalização dos materiais e execução das obras e serviços contratados, facultando à fiscalização o acesso a todas as partes das obras.

Obriga-se, ainda, a facilitar a vistoria de materiais em depósitos ou quaisquer dependências onde se encontrem.

Qualquer reclamação da fiscalização sobre defeito essencial em serviço executado ou material posto na obra será feita ao construtor pelo fiscal através de notificação feita no livro de ocorrências da obra.

Caso as exigências contidas na notificação não sejam atendidas num prazo de 72 (setenta e duas horas), fica assegurado à fiscalização o direito de ordenar a suspensão das obras e serviços, sem prejuízo das penalidades cabíveis ao construtor e sem que este tenha direito a qualquer indenização.

O construtor é obrigado a retirar da obra, imediatamente após recebimento de notificação da fiscalização, qualquer empregado, operário ou subordinado seu que, conforme disposto na citada notificação, tenha demonstrado conduta nociva ou incapacidade técnica.

A fiscalização e a construtora deverão promover e estabelecer o entrosamento dos diferentes serviços quando houver mais de uma firma contratada na mesma obra, de modo a proporcionar andamento harmonioso da obra em seu conjunto. Em casos complicados a fiscalização terá poderes para decidir as questões, de forma definitiva e sem apelação.

Todas as ordens de serviços e comunicações da fiscalização à empreiteira serão transmitidas por escrito e só assim produzirão seus efeitos. Com este fim o construtor manterá



**PREFEITURA MUNICIPAL DE PACAJUS**  
**SECRETARIA DE INFRAESTRUTURA E DESENVOLVIMENTO URBANO**  
**ESPECIFICAÇÕES TÉCNICAS**

na obra um livro de ocorrências, no qual a fiscalização fará anotação de tudo o que estiver relacionado com a execução dos serviços contratados tais como alterações, dias de chuva, serviços extraordinários, reclamações e notificações de reparos, datas de concretagem e retiradas de forma e/ou escoramentos e demais elementos técnicos ou administrativos de controle da obra.

Após o recebimento provisório da obra, o livro de ocorrências será encerrado pela fiscalização e pela empreiteira e entregue a Prefeitura.

**INÍCIO**

Os serviços serão iniciados dentro de no máximo (05 cinco) dias a contar da data de assinatura do contrato.

**PRAZO**

O prazo para execução dos serviços será o que constar no contrato, de acordo com o estipulado nas instruções da Licitação.

**SERVIÇOS EXTRAORDINÁRIOS**

Possíveis acréscimos de serviços a serem executados, deverão ser de prévio conhecimento e aprovação por escrito da fiscalização.

Os preços destes serviços serão os mesmos da proposta de preços do Construtor. Quando não constarem do orçamento original, serão pagos pelos preços vigentes à época de sua execução conforme tabela do SEINFRA vigente.

**SERVIÇOS SUPRIMIDOS**

Os eventuais decréscimos de serviços, cuja não execução seja determinada pela Fiscalização, terão seus preços deduzidos do orçamento inicial pelo mesmo valor ali estipulado.

**TÉRMINO – RECEBIMENTOS**

Quando as obras ficarem concluídas, de acordo com o contrato, será lavrado um Termo de Recebimento Provisório das mesmas. Este Termo será elaborado em três vias de igual teor, assinadas pela comissão de recebimento designada pela Prefeitura, devendo a terceira via ser entregue ao construtor.





**PREFEITURA MUNICIPAL DE PACAJUS**  
**SECRETARIA DE INFRAESTRUTURA E DESENVOLVIMENTO URBANO**  
**ESPECIFICAÇÕES TÉCNICAS**

O Termo de Recebimento definitivo das obras e serviços contratados será lavrado 90 (noventa) dias após o recebimento provisório, desde que tenham sido atendidas todas as reclamações da fiscalização referentes a defeitos e imperfeições que venham a ser verificadas em qualquer elemento das obras e serviços executados.

À época do recebimento definitivo deverão estar solucionadas todas as reclamações porventura feitas quanto à falta de pagamento de operários, fornecedores de material e prestadores de serviços empregados na edificação, inclusive no que disser respeito a Previdência Social, CREA, FGTS, Imposto sobre Serviços, Imposto Sindical e PIS, bem como outras por acaso vigentes na época.

O Termo de Recebimento definitivo será lavrado em três vias de igual teor, assinadas pela comissão de recebimento designada pela Prefeitura, devendo a terceira via ser entregue ao construtor.

O prazo de responsabilidade civil pela execução e solidez da obra a que se refere o artigo 1245 do Código Civil Brasileiro (5 anos), será contado a partir da data do Termo de Recebimento definitivo.

#### **SUBEMPREITADAS**

O construtor não poderá submeter as obras e serviços no seu todo, podendo fazê-lo parcialmente para cada serviço, após consulta por escrito e aquiescência da Prefeitura. O fato do serviço ser executado por subempreiteiro não eximirá, no entanto, o construtor de sua responsabilidade direta pelo serviço perante o proprietário.

#### **SEGUROS E ACIDENTES**

Será exclusivamente da empreiteira a responsabilidade por quaisquer acidentes nos trabalhos de execução das obras e serviços contratados, uso indevido de patentes registradas e, ainda que resultante de caso fortuito e por qualquer causa, a destruição ou danificação da obra em construção até a definitiva aceitação dela pela Prefeitura. Caberão ao construtor, ainda, as indenizações eventualmente devidas a terceiros por fatos decorrentes dos serviços contratados, ainda que ocorridos na via pública.

#### **1.9 SEGURANÇA NO TRABALHO**

##### **NORMAS**



**PREFEITURA MUNICIPAL DE PACAJUS**  
**SECRETARIA DE INFRAESTRUTURA E DESENVOLVIMENTO URBANO**  
**ESPECIFICAÇÕES TÉCNICAS**

Deverão ser obedecidas todas as recomendações, com relação à segurança do trabalho, contidas na Norma Regulamentadora NR-18, aprovada pela Portaria nº 3214, de 08/06/78, do Ministério do Trabalho, publicada no D.O.U de 06/07/78 (Suplemento).

Deverá ser dada particular atenção ao cumprimento das exigências de proteção às partes móveis dos equipamentos e de se evitar que as ferramentas manuais sejam abandonadas sobre as passagens, escadas, andaimes e superfícies de trabalho, bem como para o que diz respeito à proibição de ligação de mais de uma ferramenta elétrica na mesma tomada de corrente.

#### FERRAMENTAS

As ferramentas e equipamentos de uso no canteiro de obras serão dimensionados e especificados pelo Construtor, de acordo com seu plano de construção, observadas as especificações estabelecidas.

#### EQUIPAMENTOS DE PROTEÇÃO INDIVIDUAL

É de obrigação do Construtor fornecer aos fiscais e outros visitantes, durante a sua permanência no canteiro, o equipamento de proteção individual.

#### PROTEÇÃO E COMBATE A INCÊNDIO

Em locais determinados pela Fiscalização serão colocados, pelo Construtor, extintores de incêndio para proteção das instalações de canteiro de obras.

Eficiente e ininterrupta vigilância será exercida pelo Construtor para prevenir riscos de incêndio do canteiro de obras.

Caberá a Fiscalização, sempre que julgar necessário ordenar providências para modificar hábitos de trabalhos e depósitos de materiais que ofereçam riscos de incêndio às obras.

#### 1.10 LICENÇAS E FRANQUIAS

O construtor é obrigado a obter todas as licenças, aprovações e franquias necessárias aos serviços que contratar, pagando os emolumentos prescritos por lei e observando as leis, regulamentos e posturas referentes à obra e à segurança pública, bem como atender ao





**PREFEITURA MUNICIPAL DE PACAJUS**  
**SECRETARIA DE INFRAESTRUTURA E DESENVOLVIMENTO URBANO**  
**ESPECIFICAÇÕES TÉCNICAS**

pagamento de seguro de pessoal, despesas decorrentes das leis trabalhistas e impostos, de consumo de água e energia e tudo o mais que diga respeito às obras e serviços contratados.

Obriga-se, ainda, ao cumprimento de quaisquer formalidades e ao pagamento de multas porventura impostas pelas autoridades, mesmo daquelas que, por força de dispositivos legais, sejam atribuídas ao proprietário.

A observância de leis, regulamentos e posturas a que se refere este item abrange também as exigências do Conselho Regional de Engenharia, Arquitetura e Agronomia (CREA), especialmente no que se refere à colocação de placas contendo os nomes dos profissionais responsáveis pelos projetos e pela execução das obras.

Os comprovantes dos pagamentos mencionados neste item LICENÇAS E FRANQUIAS deverão ser exibidos à fiscalização mensalmente e por ocasião da emissão da última fatura, sob pena de serem as faturas retidas até o cumprimento desta obrigação.

Os projetos aprovados pelos órgãos competentes, juntamente com o 'HABITE-SE', serão fornecidos ao proprietário quando do recebimento provisório da obra, feitas todas as atualizações decorrentes de alterações procedidas durante a sua execução.

#### 1.11 DISCREPÂNCIA E INTERPRETAÇÕES

Para efeito de interpretação entre os documentos contratuais, fica estabelecido que: Em caso de divergência entre a presente Especificação e o Contrato de Serviços, prevalecerá este último.

- Em caso de dúvidas quanto a interpretação desta Especificação ou dos desenhos dos projetos, as dúvidas serão dirimidas pela fiscalização.
- Em caso de divergência entre as cotas dos desenhos dos projetos e as dimensões medidas em escala, prevalecerão as primeiras.

#### 1.12 RECURSOS E ARBITRAGEM

De qualquer decisão da fiscalização sobre assuntos não previstos, nas especificações inerentes a cada obra ou no Contrato para execução dos serviços, caberá recurso à Secretaria de Obras desta Prefeitura, para a qual deverá apelar a empreiteira todas as vezes que se julgue prejudicada.



**PREFEITURA MUNICIPAL DE PACAJUS**  
**SECRETARIA DE INFRAESTRUTURA E DESENVOLVIMENTO URBANO**  
**ESPECIFICAÇÕES TÉCNICAS**

---



## 2- ARQUITETURA



**PREFEITURA MUNICIPAL DE PACAJUS**  
**SECRETARIA DE INFRAESTRUTURA E DESENVOLVIMENTO URBANO**  
**ESPECIFICAÇÕES TÉCNICAS**

---

**2.1. CONSIDERAÇÕES GERAIS**

O Projeto Padrão Tipo 1, desenvolvido para o Programa Proinfância, tem capacidade de atendimento de até 376 crianças, em dois turnos (matutino e vespertino), ou 188 crianças em período integral. As escolas de educação infantil são destinadas a crianças na faixa etária de 0 a 5 anos e 11 meses, distribuídos da seguinte forma:

Creche - para crianças de 0 até 4 anos de idade, sendo:

- Creche I – 0 até 11 meses
- Creche II – 1 ano até 1 ano e 11 meses
- Creche III – 2 anos até 3 anos e 11 meses

Pré-escola – para crianças de 4 até 5 anos e 11 meses

O partido arquitetônico adotado foi baseado nas necessidades de desenvolvimento da criança, tanto no aspecto físico, psicológico, como no intelectual e social. Foram levadas em consideração as diversidades que temos no país, fundamentalmente em aspectos ambientais, geográficos e climáticos, em relação às densidades demográficas, os recursos socioeconômicos e os contextos culturais de cada região, de modo a propiciar ambientes com conceitos inclusivos, aliando as características dos ambientes internos e externos (volumetria, formas, materiais, cores, texturas) com as práticas pedagógicas, culturais e sociais.

Foi considerada como ideal a implantação das escolas do Tipo 1 em terreno retangular com medidas de 40m de largura por 70m de profundidade e declividade máxima de 3%. Tendo em vista as diferentes situações para implantação das escolas, o Projeto Padrão apresenta opções e alternativas para efetuar-las, dentre elas, opção de instalações elétricas em 110V e 220V, alternativas de fundações, implantação de sistema de esgoto quando não houver o sistema de rede pública disponível e alternativas de elementos construtivos visando o conforto térmico.

Com a finalidade de atender ao usuário principal, no caso, as crianças na faixa etária definida, o projeto adotou os seguintes critérios:

- Facilidade de acesso entre os blocos;
- Segurança física, que restringe o acesso das crianças desacompanhadas em áreas como cozinha, lavanderia, castelo d'água, central de gás, luz e telefonia;
- Circulação entre os blocos com no mínimo de 80cm, com garantia de acessibilidade em consonância com a ABNT NBR 9050 - Acessibilidade a edificações, mobiliário, espaços e equipamentos urbanos;



**PREFEITURA MUNICIPAL DE PACAJUS**  
**SECRETARIA DE INFRAESTRUTURA E DESENVOLVIMENTO URBANO**  
**ESPECIFICAÇÕES TÉCNICAS**

- Setorização por faixa etária, com a adoção de salas de atividades exclusivas, para a promoção de atividades específicas de acordo com as necessidades pedagógicas;
  - Ambientes de integração e convívio entre crianças de diferentes faixas etárias como: pátios, solários e áreas externas;
  - Interação visual por meio de elementos de transparência como instalação de visores nas portas, esquadrias com peitoril baixo e elementos vazados nos solários;
  - Equipamentos destinados ao uso e escala infantil, respeitando as dimensões de instalações adequadas, como vasos sanitários, pias, bancadas e acessórios em geral.
- Tais critérios destinam-se a assegurar o conforto, saúde e segurança dos usuários na edificação, e independem das técnicas construtivas e materiais aplicados.

## 2.2. PARÂMETROS DE IMPLANTAÇÃO

Para definir a implantação do projeto no terreno a que se destina, devem ser considerados alguns parâmetros indispensáveis ao adequado posicionamento que irá privilegiar a edificação das melhores condições:

- Características do terreno: avaliar dimensões, forma e topografia do terreno, existência de vegetação, mananciais de água e etc.
- Localização do terreno: privilegiar localização próxima a demanda existente, com vias de acesso fácil, evitando localização próxima a zonas industriais, vias de grande tráfego ou zonas de ruído; Garantir a relação harmoniosa da construção com o entorno, visando o conforto ambiental dos seus usuários (conforto higrotérmico, visual, acústico, olfativo/qualidade do ar);
- Adequação da edificação aos parâmetros ambientais: adequação térmica, à insolação, permitindo ventilação cruzada nos ambientes de salas de aula e iluminação natural;
- Adequação ao clima regional: considerar as diversas características climáticas em função da cobertura vegetal do terreno, das superfícies de água, dos ventos, do sol e de vários outros elementos que compõem a paisagem a fim de antecipar futuros problemas relativos ao conforto dos usuários;
- Características do solo: conhecer o tipo de solo presente no terreno possibilitando dimensionar corretamente as fundações para garantir segurança e economia na construção do edifício. Para a escolha correta do tipo de fundação, é necessário conhecer as características mecânicas e de composição do solo, mediante ensaios de pesquisas e sondagem de solo;





**PREFEITURA MUNICIPAL DE PACAJUS**  
**SECRETARIA DE INFRAESTRUTURA E DESENVOLVIMENTO URBANO**  
**ESPECIFICAÇÕES TÉCNICAS**

- Topografia: Fazer o levantamento topográfico do terreno observando atentamente suas características procurando identificar as prováveis influências do relevo sobre a edificação, sobre os aspectos de fundações, conforto ambiental, assim como influência no escoamento das águas superficiais;
- Localização da Infraestrutura: Avaliar a melhor localização da edificação com relação aos alimentadores das redes públicas de água, energia elétrica e esgoto, neste caso, deve-se preservar a salubridade das águas dos mananciais utilizando-se fossas sépticas quando necessárias localizadas a uma distância de no mínimo 300m dos mananciais.
- Orientação da edificação: buscar a orientação ótima da edificação, atendendo tanto aos requisitos de conforto ambiental e à dinâmica de utilização da Creche quanto à minimização da carga térmica e consequente redução do consumo de energia elétrica. Além disso, a área exposta à maior insolação deve ser compatível com a posição de solários, e com a entrada do sol nos ambientes internos favorecendo o desenvolvimento das crianças. A correta orientação deve levar em consideração o direcionamento dos ventos favoráveis, brisas refrescantes, levando-se em conta a temperatura média no verão e inverno característica de cada Município.

**2.3. PARÂMETROS FUNCIONAIS E ESTÉTICOS**

Para a elaboração do projeto e definição do partido arquitetônico foram condicionantes alguns parâmetros, a seguir relacionados:

- Programa arquitetônico – elaborado com base no número de usuários e nas necessidades operacionais cotidianas da creche, proporcionando uma vivência completa da experiência educacional adequada a faixa etária em questão;
- Distribuição dos blocos – a distribuição do programa se dá por uma setorização clara dos conjuntos funcionais em blocos e previsão dos principais fluxos e circulações; A setorização prevê tanto espaços para atividades particulares, restritas a faixa etária e ao grupo e a interação da criança em atividades coletivas. A distribuição dos blocos prevê também a interação com o ambiente natural;
- Volumetria dos blocos – Derivada do dimensionamento dos blocos e da tipologia de coberturas adotada, a volumetria é elemento de identidade visual do projeto e do programa Proinfância;
- Áreas e proporções dos ambientes internos – Os ambientes internos foram pensados sob o ponto de vista do usuário infantil. Os conjuntos funcionais do edifício da creche são





**PREFEITURA MUNICIPAL DE PACAJUS**  
**SECRETARIA DE INFRAESTRUTURA E DESENVOLVIMENTO URBANO**  
**ESPECIFICAÇÕES TÉCNICAS**

compostos por salas de atividades/repouso/banheiros. As salas de atividades são amplas, permitindo diversos arranjos internos em função da atividade realizada, e permitindo sempre que as crianças estejam sob o olhar dos educadores. Nos banheiros, a autonomia das crianças está relacionada à adaptação dos equipamentos as suas proporções e alcance;

- Layout – O dimensionamento dos ambientes internos e conjuntos funcionais da creche foi realizado levando-se em consideração os equipamentos e mobiliário adequados a faixa etária específica e ao bom funcionamento da creche;
- Tipologia das coberturas – foi adotada solução simples de telhado em duas águas, com platibandas, de fácil execução em consonância com o sistema construtivo adotado. Esta tipologia é caracterizante do Programa Proinfância;
- Esquadrias – foram dimensionadas levando em consideração os requisitos de iluminação e ventilação natural em ambientes escolares;
- Elementos arquitetônicos de identidade visual – elementos marcantes do partido arquitetônico da creche, como pórticos, volumes, molduras e etc. Eles permitem a identificação da creche Tipo 1 e sua associação ao Programa Proinfância;
- Funcionalidade dos materiais de acabamentos – os materiais foram especificados levando em consideração os seus requisitos de uso e aplicação: intensidade e característica do uso, conforto antropodinâmico, exposição a agentes e intempéries;
- Especificações das cores de acabamentos – foram adotadas cores que privilegiassem atividades lúdicas relacionadas a faixa etária dos usuários;
- Especificações das louças e metais – para a especificação destes foi considerada a tradição, a facilidade de instalação/uso e a disponibilidade em várias regiões do país. Foram observadas as características físicas, durabilidade e facilidade de manutenção.

**2.4. ESPAÇOS DEFINIDOS E DESCRIÇÃO DOS AMBIENTES**

As escolas de Ensino Infantil do Tipo 1 são térreas e possuem 2 blocos distintos, sendo eles: bloco A, bloco B. Os 02 blocos juntamente com o pátio coberto são interligados por circulação coberta. Na área externa estão o playground, jardins, o castelo d'água e a área de estacionamento. Os blocos são compostos pelos seguintes ambientes:

Bloco A

- Hall;
- Secretaria;



**PREFEITURA MUNICIPAL DE PACAJUS**  
**SECRETARIA DE INFRAESTRUTURA E DESENVOLVIMENTO URBANO**  
**ESPECIFICAÇÕES TÉCNICAS**

- Sala de professores/reuniões;
- Direção;
- Almoxarifado;
- Sanitários acessíveis adultos: masculino e feminino;
- Lactário;
- Área de higienização pessoal;
- Área de preparo de alimentos (mamadeiras e sopas) e lavagem de utensílios;
- Bancada de entrega de alimentos prontos;
- 02 Salas de atividades Creche I – crianças de 0 a 11 meses:
- 02 Fraldários/depósitos (Creche I);
- Amamentação (Creche I);
- Solário;
- S.I. Telefonia, Elétrica
- Sanitário P.N.E. infantil
- Copa Funcionários;
- Lavanderia:
- Balcão de recebimento e triagem de roupas sujas;
- Bancada para passar roupas;
- Tanques e máquinas de lavar e secar.
- Rouparia:
- Balcão de entrega de roupas limpas.
- Deposito de Material de Limpeza (D.M.L);
- Vestiário masculino;
- Vestiário feminino;
- Refeitório;
- Cozinha:
- Bancada de preparo de carnes;
- Bancada de preparo de legumes e verduras;
- Bancada de preparo de sucos, lanches e sobremesas;
- Bancada de lavagem de louças sujas;
- Área de Cocção;



**PREFEITURA MUNICIPAL DE PACAJUS**  
**SECRETARIA DE INFRAESTRUTURA E DESENVOLVIMENTO URBANO**  
**ESPECIFICAÇÕES TÉCNICAS**

- Balcão de passagem de alimentos prontos;
- Balcão de recepção de louças sujas;
- Despensa;
- Varanda de Serviço;
- Área de recepção e pré-lavagem de hortaliças;
- Pátio de Serviço;
- Secagem de roupas (varal);
- Central GLP;
- Depósito de lixo orgânico e reciclável;

**Bloco B:**

- 02 Salas de atividades Creche II – crianças de 1 ano a 1 ano e 11 meses;
- 02 Sanitários infantis;
- 02 Salas de atividades Creche III – crianças de 2 anos a 3 anos e 11 meses;
- 01 Sanitário P.N.E. infantil
- 02 Solários;
- Sala multiuso;
- 04 Salas da pré-escola – crianças de 4 a 5 anos e 11 meses:
- 02 Sanitários infantis, feminino e masculino;
- 02 Sanitários de professores, feminino e masculino;
- 02 Solários;
- 01 Depósito;

**Pátio Coberto:**

Espaço de integração entre as diversas atividades e diversas faixas etária.

**Playground:**

Espaço não coberto destinado à instalação dos brinquedos infantis.



**PREFEITURA MUNICIPAL DE PACAJUS**  
**SECRETARIA DE INFRAESTRUTURA E DESENVOLVIMENTO URBANO**  
**ESPECIFICAÇÕES TÉCNICAS**

**2.5. ELEMENTOS CONSTRUTIVOS DE ADAPTAÇÃO CLIMÁTICA**

As diversidades climáticas no território nacional são inúmeras. As particularidades regionais devem ser observadas e as necessidades de conforto espacial e térmico atendidas. É, pois, de fundamental importância que o edifício proporcione a seus ocupantes um nível desejável de conforto ambiental, o que tem início com a realização de um projeto de implantação adequado que privilegie a adequação da edificação aos parâmetros ambientais, bem como definido no item 2.2.

A existência de um projeto padrão, contudo, dificulta em partes a adaptação climática a regiões específicas. Para a resolução de tal problema, foram criados durante a execução do projeto arquitetônico, alguns elementos construtivos acessórios e opcionais de controle de ventilação, e melhoria do conforto térmico, para serem adotados conforme a necessidade climática da região onde se construirá cada unidade de creche:

- Fechamentos dos Pátios: No pátio coberto, foram definidas esquadrias que podem ser usadas nas regiões de clima frio. São compostas de janelas de vidro laminado ou temperado, com folhas de correr por frisos localizados no piso e teto, permitindo que esses ambientes fiquem parcialmente ou totalmente fechados.

**2.5.1. Referências com os Desenhos**

Referências: TIPO1-ARQ-PCD-RFR0-18\_R01 - Sugestão de fechamento para regiões frias.

**2.6. ACESSIBILIDADE**

Com base no artigo 80 do Decreto Federal N°5.296, de 2 de Dezembro de 2004, a acessibilidade é definida como "Condição para utilização, com segurança e autonomia, total ou assistida, dos espaços, mobiliários e equipamentos urbanos, das edificações, dos serviços de transporte e dos dispositivos, sistemas e meios de comunicação e informação, por pessoa portadora de deficiência ou com mobilidade reduzida".

O projeto arquitetônico baseado na norma ABNT NBR 9050 - Acessibilidade a edificações, mobiliário, espaços e equipamentos urbanos, prevê além dos espaços com dimensionamentos adequados, todos os equipamentos de acordo com o especificado na norma, tais como: barras de apoio, equipamentos sanitários, sinalizações visuais e táteis.

Tendo em vista a legislação vigente sobre o assunto, o projeto prevê:

- Rampa de acesso, que deve adequar-se à topografia do terreno escolhido;
- Piso tátil direcional e de alerta perceptível por pessoas com deficiência visual;

**PREFEITURA MUNICIPAL DE PACAJUS**  
**SECRETARIA DE INFRAESTRUTURA E DESENVOLVIMENTO URBANO**  
**ESPECIFICAÇÕES TÉCNICAS**

- Sanitários para adultos (feminino e masculino) portadores de necessidade especiais;
- Sanitário para crianças portadoras de necessidades especiais.

Observação: Os sanitários contam com bacia sanitária específica para estes usuários, bem como barras de apoio nas paredes e nas portas para a abertura / fechamento de cada ambiente.

**2.7. REFERÊNCIAS NORMATIVAS**

- ABNT NBR 9050, Acessibilidade a edificações, mobiliário, espaços e equipamentos urbanos.
- Brasil. Ministério da Educação. Secretaria de Educação Básica. Parâmetros básicos de infraestrutura para instituições de educação infantil. Brasília: MEC, SEB, 2006.
- Brasil. Ministério da Educação. Secretaria de Educação Básica. Parâmetros básicos de infraestrutura para instituições de educação infantil, encarte 1. Brasília: MEC, SEB, 2006.
- Portaria GM/MS Nº 321/88 (Anvisa) para dimensionamento e funcionamento de creches
- Diretrizes Técnicas para apresentação de Projetos e Construção de Estabelecimentos de Ensino Público – Volumes I a VI - FNDE, 2012;
- Site FDE – Fundação para o Desenvolvimento da Educação – Governo do Estado de São Paulo
- Secretaria da Educação, <http://catalogotecnico.fde.sp.gov.br>;
  - Catálogo de Serviços;
  - Catálogo de Ambientes;
  - Catálogo de Componentes





PREFEITURA DE  
**PACAJUS**  
RECONSTRUINDO COM O POVO



**PREFEITURA MUNICIPAL DE PACAJUS**  
**SECRETARIA DE INFRAESTRUTURA E DESENVOLVIMENTO URBANO**  
**ESPECIFICAÇÕES TÉCNICAS**

---

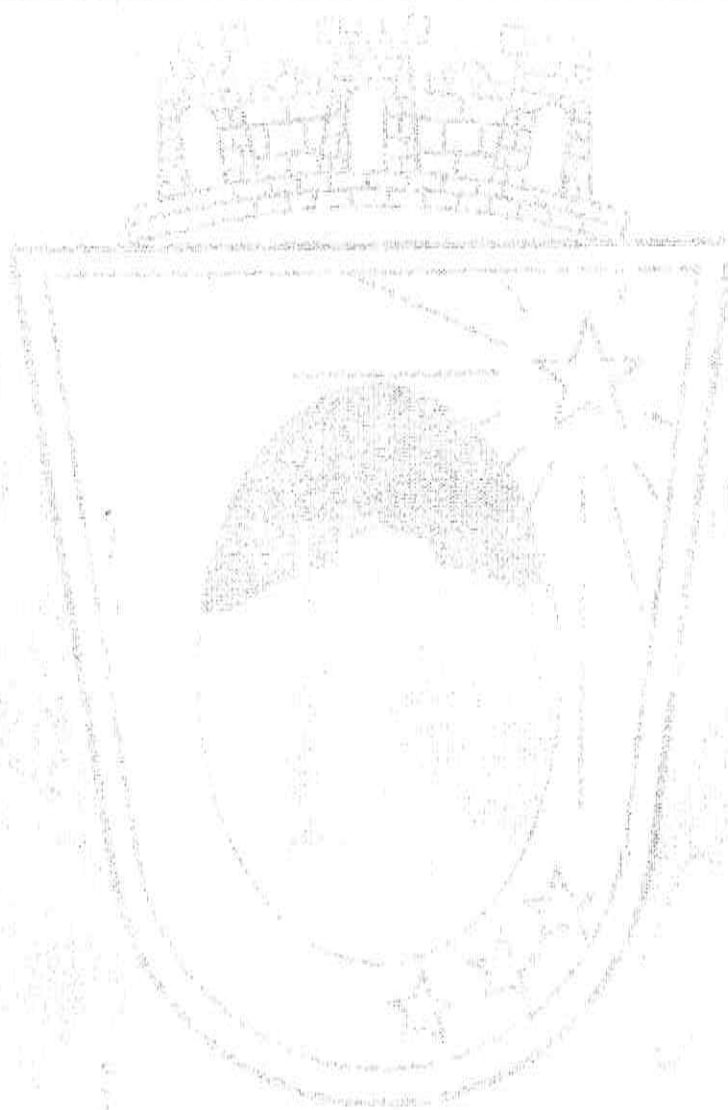

23 DE MAIO DE 1935

### 3- SISTEMA CONSTRUTIVO

---

Rua 23 de Maio, 521 – Centro - Pacajus – CEP:62.870-000 – Fone: (85) 3348-1984  
CNPJ: 07.384.407/0001-09 – [www.Pacajus.ce.gov.br](http://www.Pacajus.ce.gov.br)

GHI  
V  
O  
S  
GHIVELDER GLEYSER SILVA  
ENGENHEIRO CIVIL  
CREA: 191361830-7  
SEINFRA PACAJUS/CE

**PREFEITURA MUNICIPAL DE PACAJUS**  
**SECRETARIA DE INFRAESTRUTURA E DESENVOLVIMENTO URBANO**  
**ESPECIFICAÇÕES TÉCNICAS**

**3.1. CARACTERIZAÇÃO DO SISTEMA CONSTRUTIVO**

Em virtude do grande número de municípios a serem atendidos e da maior agilidade na análise de projeto e fiscalização de convênios e obras, optou-se pela utilização de um projeto-padrão. Algumas das premissas deste projeto padrão têm aplicação direta no sistema construtivo adotado:

- Definição de um modelo que possa ser implantado em qualquer região do território brasileiro, considerando-se as diferenças climáticas, topográficas e culturais;
- Facilidade construtiva, com modelo e técnica construtivos amplamente difundidos;
- Garantia de acessibilidade aos portadores de necessidades especiais em consonância com a ABNT NBR 9050 – Acessibilidade a edificações, mobiliário, espaços e equipamentos urbanos;
- Utilização de materiais que permitam a perfeita higienização e fácil manutenção;
- Obediência à legislação pertinente e normas técnicas vigentes no que tange à construção, saúde e padrões educacionais estabelecidos pelo FNDE/MEC;
- O emprego adequado de técnicas e de materiais de construção, valorizando as reservas regionais com enfoque na sustentabilidade.

Levando-se em conta esses fatores e como forma de simplificar e agilizar a execução da obra em todas as regiões do país, o sistema construtivo adotado alia técnicas convencionais a aplicação de componente industrializados amplamente difundidos, a saber:

- Estrutura de concreto armado;
- Alvenaria de tijolos furados (8 furos e 6 furos, dimensões nominais: 9x19x19cm, 9x19x39cm e 14x19x39cm conforme NBR 15270-1; Componentes cerâmicos - Parte 1: Blocos cerâmicos para alvenaria de vedação - Terminologia e requisitos);
- Forros de gesso e mineral;



**PREFEITURA MUNICIPAL DE PACAJUS**  
**SECRETARIA DE INFRAESTRUTURA E DESENVOLVIMENTO URBANO**  
**ESPECIFICAÇÕES TÉCNICAS**

---

- Telhas termo acústicas de preenchimento em PIR, apoiadas em estrutura metálica de cobertura.

### 3.2. AMPLIAÇÕES E ADEQUAÇÕES

Devido a características do sistema construtivo adotado, eventuais ampliações e adequações ao projeto podem ser facilmente executadas.

- Acréscimos:

A edificação foi concebida para contemplar plenamente as necessidades dos usuários previstos (188 crianças por turno). Eventuais ampliações devem ter sua necessidade cuidadosamente julgada. Quaisquer ampliações devem obedecer ao código de obras local, bem como as normas de referência citadas neste memorial descritivo.

Ampliações horizontais, desde que em consonância com o permitido no código de obras vigente, poderão ser feitas utilizando-se do mesmo sistema construtivo descrito acima. A edificação foi concebida para um pavimento, portanto ampliações verticais não foram previstas.

- Demolições:

As demolições de componentes, principalmente, elementos de vedação vertical, devem ser cuidadosamente feitas, após consulta ao projeto existente. A demolição de vedações deve levar em consideração o projeto estrutural, evitando-se danos e comprometimento da estrutura.

- Substituições:

Os componentes da edificação, conforme descritos no item 4. Elementos Construtivos, podem ser facilmente encontrados em diversas regiões do país. A substituição de quaisquer dos mesmos, deve ser feita com consulta previa ao projeto existente, para confirmação de dados relativos aos componentes.



**PREFEITURA MUNICIPAL DE PACAJUS**  
**SECRETARIA DE INFRAESTRUTURA E DESENVOLVIMENTO URBANO**  
**ESPECIFICAÇÕES TÉCNICAS**

**3.3. VIDA UTIL DO PROJETO**

Sistema	Vida Útil mínima (anos)
Estrutura	≥ 50
Pisos Internos	≥ 13
Vedação vertical externa	≥ 40
Vedação vertical interna	≥ 20
Cobertura	≥ 20
Hidrossanitário	≥ 20

**3.4. REFERÊNCIAS NORMATIVAS**

- Práticas de Projeto, Construção e Manutenção de Edifícios Públicos Federais, SEAP - Secretaria de Estado de Administração e do Patrimônio;
- Códigos, Leis, Decretos, Portarias e Normas Federais, Estaduais e Municipais, inclusive normas de concessionárias de serviços públicos;
- ABNT NBR 5674, Manutenção de edificações – Procedimento.

23 DE MAIO DE 1935

GHIVELDER GLEYSER SILVA  
ENGENHEIRO CIVIL  
CREA: 191361830-7  
SEINFRA PACAJUS/CE





PREFEITURA DE

**PACAJUS**

RECONSTRUINDO COM O POVO



**PREFEITURA MUNICIPAL DE PACAJUS**  
**SECRETARIA DE INFRAESTRUTURA E DESENVOLVIMENTO URBANO**  
**ESPECIFICAÇÕES TÉCNICAS**

---

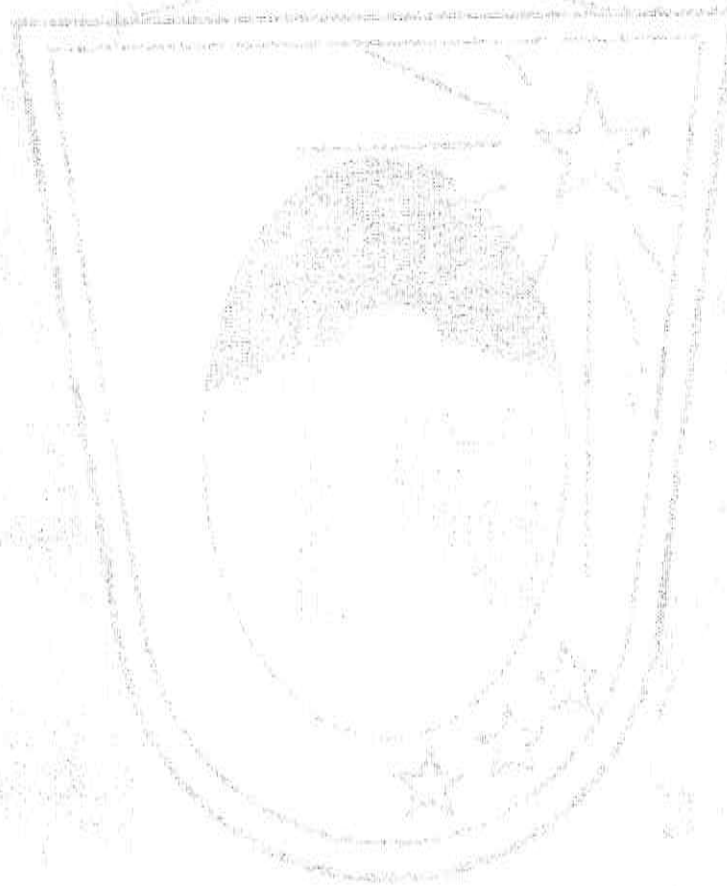

23 DE MAIO DE 1934

---

## 4- ELEMENTOS CONSTRUTIVO

Rua 23 de Maio, 521 – Centro - Pacajus – CEP:62.870-000 – Fone: (85) 3348-1984  
CNPJ: 07.384.407/0001-09 – www.Pacajus.ce.gov.br

GHIVELDER GLEYSER SILVA  
ENGENHEIRO CIVIL  
CREA: 191301830-7  
SÉ INFRA PACAJUS/CE

**PREFEITURA MUNICIPAL DE PACAJUS**  
**SECRETARIA DE INFRAESTRUTURA E DESENVOLVIMENTO URBANO**  
**ESPECIFICAÇÕES TÉCNICAS**

Esta seção do memorial contém as especificações dos elementos construtivos utilizados no projeto básico fornecido pelo FNDE.

#### 4.1. SISTEMA ESTRUTURAL

##### 4.1.1. Considerações Gerais

Neste item estão expostas algumas considerações sobre o sistema estrutural adotado, do tipo convencional composto de elementos estruturais em concreto armado. Para maiores informações sobre os materiais empregados, dimensionamento e especificações, deverão ser consultados os projetos de estruturas. Quanto a resistência do concreto adotada:

Estrutura	FCK (MPa)
Vigas	25 MPa
Pilares	25 MPa
Sapatas	25 MPa

##### 4.1.2. Caracterização e Dimensão dos Componentes

###### 4.1.2.1. Fundações

A escolha do tipo de fundação mais adequado para uma edificação é função das cargas da edificação e da profundidade da camada resistente do solo. O projeto padrão fornece as cargas da edificação, porém as resistências de cada tipo de solo serão diferentes para cada terreno.

Importante: O FNDE fornece um projeto de fundações básico, baseado em previsões de cargas e dimensionamento, principalmente com a finalidade de estabelecer custos estimados para o repasse financeiro. O Ente federado requerente deve, utilizando-se ou não do projeto básico oferecido pelo FNDE, desenvolver o projeto executivo de fundações, em total obediência às prescrições das Normas próprias da ABNT. O



**PREFEITURA MUNICIPAL DE PACAJUS**  
**SECRETARIA DE INFRAESTRUTURA E DESENVOLVIMENTO URBANO**  
**ESPECIFICAÇÕES TÉCNICAS**

projeto executivo confirmará ou não as previsões de cargas e dimensionamento fornecidas no projeto básico e caso haja divergências, o projeto executivo elaborado deverá ser homologado pela Coordenação de Infraestrutura do FNDE – CGEST. Deverá ser adotada uma solução de fundações compatível com a intensidade das cargas, a capacidade de suporte do solo e a presença do nível d'água. Com base na combinação destas análises optar-se-á pelo tipo que tiver o menor custo e o menor prazo de execução.

**4.1.2.1.1. Fundações Superficiais ou diretamente apoiadas**

Desde que seja tecnicamente viável, a fundação direta é uma opção interessante, pois, no aspecto técnico tem-se a facilidade de inspeção do solo de apoio aliado ao controle de qualidade do material no que se refere à resistência e aplicação.

As sapatas deverão ser dimensionadas de acordo com as cargas na fundação fornecidas pelo cálculo da estrutura e pela capacidade de suporte do terreno, que deverá ser determinada através de ensaios para cada terreno onde a edificação será executada.

Este projeto contempla uma fundação do tipo sapata calculada para uma taxa de resistência do solo de 2kg/cm<sup>2</sup> considerando o solo homogêneo.

Caso essa taxa, onde será executada a obra, seja inferior a 2kg/cm<sup>2</sup> as fundações deverão ser recalculadas pelo Ente Federado. Tanto para aceitação deste projeto de fundação quanto para elaboração de novo projeto, deverá ser imitada ART de elaboração de projeto de fundações.

Recomendamos que seja realizada a sondagem do terreno pelo método SPT para determinação da resistência do solo e análise do perfil geotécnico.

Referências: TIPO1-SFS-PLD-GER0-03\_R01 – Sapatas – Locação de obra e planta de cargas;

TIPO1-SFS-PLD-GER0-04\_R01 – Sapatas – Detalhamento das sapatas;

TIPO1-SFS-PLD-GER0-05\_R01 – Sapatas – Detalhamento das sapatas.

**PREFEITURA MUNICIPAL DE PACAJUS**  
**SECRETARIA DE INFRAESTRUTURA E DESENVOLVIMENTO URBANO**  
**ESPECIFICAÇÕES TÉCNICAS**

---

**4.1.2.1.2. Fundações Profundas**

Quando o solo compatível com a carga da edificação se encontra a mais de 3m de profundidade é necessário recorrer às fundações profundas, tipo estaca, elementos esbeltos, implantados no solo por meio de percussão ou pela prévia perfuração do solo com posterior concretagem, que dissipam a carga proveniente da estrutura por meio de resistência lateral e resistência de ponta.

Este projeto contempla uma fundação do tipo estaca calculada para uma taxa de resistência do solo de 2kg/cm<sup>2</sup> considerando o solo homogêneo.

Caso essa taxa, onde será executada a obra, seja inferior a 2kg/cm<sup>2</sup> as fundações deverão ser recalculadas pelo Ente Federado. Tanto para aceitação deste projeto de fundação quanto para elaboração de novo projeto, deverá ser imitada ART de elaboração de projeto de fundações.

Referências: TIPO1-SFN-PLD-GER0-01\_R01 – Fundação blocos sobre estacas –  
Locação de obra e planta de cargas;

TIPO1-SFN-PLD-GER0-02\_R01 – Fundação blocos sobre estacas –  
Detalhamento dos blocos;

**4.1.2.2. Vigas**

Vigas em concreto armado moldado in loco com altura média aproximada 40 cm.

**4.1.2.3. Pilares**

Pilares em concreto armado moldado in loco.

**4.1.2.4. Muro Frontal**

O muro frontal será executado com pilares em concreto armado distanciados conforme projeto e preenchidos com alvenaria de blocos de concreto. Os projetos obedecerão aos procedimentos de execução prescritos abaixo e rigorosamente os projetos.



**PREFEITURA MUNICIPAL DE PACAJUS**  
**SECRETARIA DE INFRAESTRUTURA E DESENVOLVIMENTO URBANO**  
**ESPECIFICAÇÕES TÉCNICAS**

---

Referências: TIPO1-SCO-PLD-MUR0-18\_R01 - Muro Frontal - Forma e Armação.

**4.1.2.5. Abrigo do Gás**

O abrigo de gás será executado em paredes de concreto e obedecerão aos procedimentos de execução prescritos abaixo e rigorosamente os projetos.

Referências: TIPO1-SCO-PLD-GAS0-19\_R01 - Abrigo do gás - Forma e Armação.

**4.1.3. Sequência de execução**

**4.1.3.1. Fundações**

**4.1.3.1.1. Movimento de Terra:**

Para levantamento dos volumes de terra a serem escavados e/ou aterrados, devem ser utilizadas as curvas de nível referentes aos projetos de implantação de cada edificação. A determinação dos volumes deverá ser realizada através de seções espaçadas entre si, tanto na direção vertical quanto horizontal. O volume de aterro deverá incluir os aterros necessários para a implantação da obra, bem como o aterro do caixão.

**4.1.3.1.2. Lançamento do Concreto:**

Antes do lançamento do concreto para confecção dos elementos de fundação, as cavas deverão estar limpas, isentas de quaisquer materiais que sejam nocivos ao concreto, tais como madeira, solo carreado por chuvas, etc. Em caso de existência de água nas valas da fundação, deverá haver total esgotamento, não sendo permitida sua concretagem antes dessa providência. O fundo da vala deverá ser recoberto com uma camada de brita de aproximadamente 3 cm e, posteriormente, com uma camada de concreto simples de pelo menos 5 cm. Em nenhuma hipótese os elementos serão concretados usando o solo diretamente como fôrma lateral.

**4.1.3.2. Superestrutura**



**PREFEITURA MUNICIPAL DE PACAJUS**  
**SECRETARIA DE INFRAESTRUTURA E DESENVOLVIMENTO URBANO**  
**ESPECIFICAÇÕES TÉCNICAS**

#### Fôrmas

O dimensionamento das fôrmas e dos escoramentos será feito de forma a evitar possíveis deformações devido a fatores ambientais ou provocados pelo adensamento do concreto fresco.

Antes do início da concretagem, as fôrmas estarão limpas e estanques, de modo a evitar eventuais fugas de pasta. Estas serão molhadas até a saturação a fim de evitar-se a absorção da água de amassamento do concreto.

Os produtos antiaderentes, destinados a facilitar a desmoldagem, serão aplicados na superfície da fôrma antes da colocação da armadura.

Em peças com altura superior a 2,0 m, principalmente as estreitas, será necessária a abertura de pequenas janelas na parte inferior da fôrma, para facilitar a limpeza.

Não se admitem pontaletes de madeira com diâmetro ou menor lado da seção retangular inferior a 5,0 cm para madeiras duras e 7,0 cm para madeiras moles. Os pontaletes com mais de 3,0 m de comprimento deverão ser contra ventados para evitar flambarem, salvo se for demonstrada desnecessidade desta medida.

O alinhamento, o prumo, o nível e a estanqueidade das fôrmas serão verificados e corrigidos permanente antes e durante o lançamento do concreto.

A retirada do escoramento deverá atender ao estabelecido em norma específica e atentando-se para os prazos recomendados:

- Faces laterais: 3 dias;
- Faces inferiores: 14 dias, com pontaletes, bem encunhados e convenientemente espaçados;
- Faces inferiores: 28 dias, sem pontaletes.

#### Armadura

A armadura não poderá ficar em contato direto com a fôrma, obedecendo-se para isso à distância mínima prevista em norma e no projeto estrutural. Para isso serão



**PREFEITURA MUNICIPAL DE PACAJUS**  
**SECRETARIA DE INFRAESTRUTURA E DESENVOLVIMENTO URBANO**  
**ESPECIFICAÇÕES TÉCNICAS**

empregados afastadores de armadura dos tipos "clipes" plásticos ou pastilhas de argamassa.

Os diâmetros, tipos, posicionamentos e demais características da armadura, devem ser rigorosamente verificados quanto à sua conformidade com o projeto, antes do lançamento do concreto.

Todas as barras a serem utilizadas na execução do concreto armado, deverão passar por um processo de limpeza prévia, e deverão estar isentas de corrosão, defeitos, etc. As armaduras deverão ser adequadamente amarradas a fim de manterem as posições indicadas em projeto, quando do lançamento e adensamento do concreto.

As armaduras que ficarem expostas por mais de 30 dias deverão ser pintadas com nata de cimento, o que as protegerá da ação atmosférica no período entre a colocação da forma e o lançamento do concreto. Antes do lançamento do concreto a nata deverá ser removida.

#### **Concreto**

A fim de se evitar quaisquer variações de coloração ou textura, serão empregados materiais de qualidade rigorosamente uniforme.

Todo o cimento será de uma só marca e tipo, quando o tempo de duração da obra o permitir, e de uma só partida de fornecimento.

Os agregados serão, igualmente, de coloração uniforme, de uma única procedência e fornecidos de uma só vez, sendo indispensável a lavagem completa dos mesmos.

As formas serão mantidas úmidas desde o início do lançamento até o endurecimento do concreto e protegido da ação dos raios solares, com sacos, lonas ou filme opaco de polietileno.

Na hipótese de fluir argamassa de cimento por abertura de junta de forma e que essa aguada venha a depositar-se sobre superfícies já concretadas, a remoção será imediata, o que se processará por lançamento, com mangueira de água, sob pressão.

A concretagem só poderá ser iniciada após a colocação prévia de todas as tubulações e outros elementos exigidos pelos demais projetos.

**PREFEITURA MUNICIPAL DE PACAJUS**  
**SECRETARIA DE INFRAESTRUTURA E DESENVOLVIMENTO URBANO**  
**ESPECIFICAÇÕES TÉCNICAS**

Preparo do concreto deverá ser feito mecanicamente, observando-se o tempo mínimo para mistura, de 2 (dois) minutos que serão contados após o lançamento água no cimento.

A Contratada deverá garantir a cura do concreto durante 7 (sete) dias, após a concretagem.

Não será permitido o uso de concreto remisturado.

O concreto deverá ser convenientemente adensado após o lançamento, de modo a se evitar as falhas de concretagem e a segregação da nata de cimento.

O adensamento será obtido por meio de vibradores de imersão ou por vibradores de forma. Os equipamentos a serem utilizados terão dimensionamento compatível com as posições e os tamanhos das peças a serem concretadas.

Na hipótese de ocorrência de lesões, como "ninhos de concretagem", vazios ou demais imperfeições, a Fiscalização fará exame da extensão do problema e definirá os casos de demolição e recuperação de peças.

Como diretriz geral, nos casos em que não haja indicação precisa no projeto estrutural, haverá a preocupação de situar os furos, tanto quanto possível, na zona de tração das vigas ou outros elementos atravessados.

Para perfeita amarração das alvenarias com pilares, muros de arrimo, cortinas de concreto, etc., serão empregados fios de aço com diâmetro de 5 mm, comprimento total de 50 cm, distanciados entre si cerca de 60 cm, engastados no concreto e na alvenaria.

#### **Lançamento**

Não será permitido o lançamento do concreto de altura superior a 2 m para evitar segregação. Em quedas livres maiores, utilizar-se-ão calhas apropriadas; não sendo possíveis as calhas, o concreto será lançado por janelas abertas na parte lateral ou por meio de funis ou trombas.



**PREFEITURA MUNICIPAL DE PACAJUS**  
**SECRETARIA DE INFRAESTRUTURA E DESENVOLVIMENTO URBANO**  
**ESPECIFICAÇÕES TÉCNICAS**

---

Nas peças com altura superior a 2 m, com concentração de ferragem e de difícil lançamento, além dos cuidados do item anterior será colocada no fundo da fôrma uma camada de argamassa de 5 a 10 cm de espessura, feita com o mesmo traço do concreto que vai ser utilizado, evitando-se com isto a formação de "nichos de pedras". Nos lugares sujeitos à penetração de água, serão adotadas providências para que o concreto não seja lançado havendo água no local; e mais, a fim de que, estando fresco, não seja levado pela água de infiltração.

Não será permitido o "arrastamento" do concreto, pois o deslocamento da mistura com enxada, sobre fôrmas, ou mesmo sobre o concreto já aplicado, poderá provocar perda da argamassa por adesão aos locais de passagem. Caso seja inevitável, poderá ser admitido, o arrastamento até o limite máximo de 3 m.

#### **Cura do Concreto**

Qualquer que seja o processo empregado para a cura do concreto, a aplicação deverá iniciar-se tão logo termine a pega. O processo de cura iniciado imediatamente após o fim da pega continuará por período mínimo de sete dias.

Quando no processo de cura for utilizada uma camada permanentemente molhada de pó de serragem, areia ou qualquer outro material adequado, esta terá no mínimo 5 cm. Quando for utilizado processo de cura por aplicação de vapor d'água, a temperatura será mantida entre 38 e 66°C, pelo período de aproximadamente 72 horas.

Admitem-se os seguintes tipos de cura:

- a) Molhagem contínua das superfícies expostas do concreto;
- b) Cobertura com tecidos de aniagem, mantidos saturados;
- c) Cobertura por camadas de serragem ou areia, mantidas saturadas;
- d) Lonas plásticas ou papéis betumados impermeáveis, mantidos sobre superfícies expostas, mas de cor clara, para evitar o aquecimento do concreto e a subsequente retração térmica;
- e) Películas de cura química.

**PREFEITURA MUNICIPAL DE PACAJUS**  
**SECRETARIA DE INFRAESTRUTURA E DESENVOLVIMENTO URBANO**  
**ESPECIFICAÇÕES TÉCNICAS**

---

prova;

**4.1.4. Normas Técnicas relacionadas**

- ABNT NBR 5738, Concreto – Procedimento para moldagem e cura de corpos-de
- ABNT NBR 5739, Concreto – Ensaio de compressão de corpos-de-prova

cilíndricos;

- ABNT NBR 6118, Projeto de estruturas de concreto – Procedimentos;
- ABNT NBR 7212, Execução de concreto dosado em central;
- ABNT NBR 8522, Concreto – Determinação do módulo estático de elasticidade à compressão;
- ABNT NBR 8681, Ações e segurança nas estruturas – Procedimento;
- ABNT NBR 14931, Execução de estruturas de concreto – Procedimento;

**4.2. SISTEMA DE VEDAÇÃO VERTICAL - PAREDES E/OU PAINÉIS**

**4.2.1. Alvenaria de Blocos Cerâmicos**

**4.2.1.1. Caracterização e Dimensões do Material:**

Tijolos cerâmicos 9x19x19cm, de primeira qualidade, bem cozidos, leves, sonoros, duros, com as faces planas, cor uniforme;

- Largura: 9 cm; Altura: 19 cm; Comprimento: 19 cm;



**PREFEITURA MUNICIPAL DE PACAJUS**  
**SECRETARIA DE INFRAESTRUTURA E DESENVOLVIMENTO URBANO**  
**ESPECIFICAÇÕES TÉCNICAS**

Tijolos cerâmicos 9x19x39cm, de primeira qualidade, bem cozidos, leves, sonoros, duros, com as faces planas, cor uniforme;

- Largura: 9 cm; Altura: 19 cm; Profundidade: 39 cm;

Tijolos cerâmicos 14x19x39cm, de primeira qualidade, bem cozidos, leves, sonoros, duros, com as faces planas, cor uniforme;

- Largura: 14 cm; Altura: 19 cm; Profundidade: 39 cm;

**4.2.1.2. Sequência de execução:**

As paredes de alvenaria devem ser executadas de acordo com as dimensões e espessuras constantes do projeto.

Antes de iniciar a construção, os alinhamentos das paredes externas e internas devem ser marcados, preferencialmente, por meio de miras e níveis a laser ou, no mínimo, através de cordões de fios de arame esticados sobre cavaletes; todas as saliências, vãos de portas e janelas, etc., devem ser marcados através de fios a prumo.

As aberturas de rasgos (sulcos) nas alvenarias para embutimento de instalações só podem ser iniciados após a execução do travamento (encunhamento) das paredes.

A demarcação das alvenarias deverá ser executada com a primeira fiada de blocos, cuidadosamente nivelada, obedecendo rigorosamente às espessuras, medidas e alinhamentos indicados no projeto, deixando livres os vãos de portas, de janelas que se apoiam no piso, de prumadas de tubulações e etc.

O armazenamento e o transporte serão realizados de modo a evitar quebras, trincas, lascas e outras condições prejudiciais. Deverão ser armazenados cobertos, protegidos de chuva, em pilhas não superiores a 1,5m de altura.

Após o assentamento, as paredes deverão ser limpas, removendo-se os resíduos de argamassa.

**4.2.1.3. Conexões e interfaces com os demais elementos construtivos**

**PREFEITURA MUNICIPAL DE PACAJUS**  
**SECRETARIA DE INFRAESTRUTURA E DESENVOLVIMENTO URBANO**  
**ESPECIFICAÇÕES TÉCNICAS**

O encontro da alvenaria com as vigas superiores (encunhamento) deve ser feito com tijolos cerâmicos maciços, levemente inclinados (conforme figura abaixo), somente uma semana após a execução da alvenaria.

Para a perfeita aderência da alvenaria às superfícies de concreto, será aplicado chapisco de argamassa de cimento e areia, no traço volumétrico de 1:3, com adição de adesivo, além da utilização de tela quadriculada soldada, tipo Belcofix, fixada com pino, arruela e cartucho Hilti.

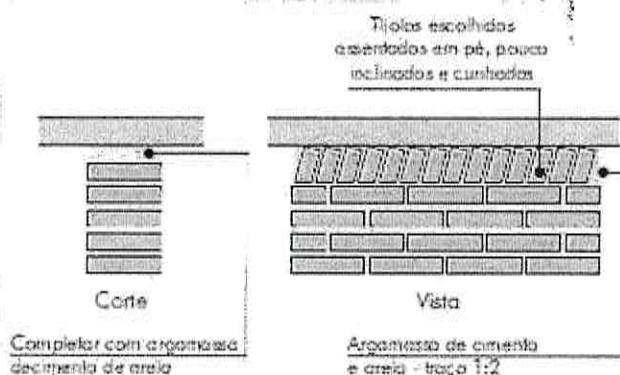

**4.2.1.4. Aplicação no Projeto e Referências com os Desenhos:**

Alvenaria de vedação com tijolo cerâmico de 9x19x39cm

- paredes internas, assentado em 1/2 vez com argamassa traço 1:2:8.

Espessura final de 15cm - conforme indicação em projeto;

- sóculos em áreas molhadas, assentados em 1 vez (tijolo deitado), conforme indicação em projeto;

Alvenaria de vedação com tijolo cerâmico de 14x19x39cm

- paredes externas, assentado em 1/2 vez com argamassa traço 1:2:8.

Espessura final de 20cm - conforme indicação em projeto;



**PREFEITURA MUNICIPAL DE PACAJUS**  
**SECRETARIA DE INFRAESTRUTURA E DESENVOLVIMENTO URBANO**  
**ESPECIFICAÇÕES TÉCNICAS**

- Referências: TIPO1-ARQ-PLB-GER0-02\_R01- Planta Baixa TIPO1-ARQ-CRT-GER0-05-06\_R01- Cortes TIPO1-ARQ-FCH-GER0-07-08\_R01 - Fachadas TIPO1-ARQ-PGP-GER0-09\_R01 - Paginação de piso

**4.2.1.5. Normas Técnicas relacionadas:**

- ABNT NBR 6460, Tijolo maciço cerâmico para alvenaria - Verificação da resistência à compressão;
- ABNT NBR 7170, Tijolo maciço cerâmico para alvenaria;
- ABNT NBR 8041, Tijolo maciço para alvenaria – Forma e dimensões – Padronização;
- ABNT NBR 8545, Execução de alvenaria sem função estrutural de tijolos e blocos cerâmicos – Procedimento;
- ABNT NBR 15270-1, Componentes cerâmicos - Parte 1: Blocos cerâmicos para alvenaria de vedação - Terminologia e requisitos;
- ABNT NBR 15270-3, Componentes cerâmicos - Parte 3: Blocos cerâmicos para alvenaria estrutural e de vedação - Métodos de ensaio;





**4.2.2. Alvenaria de Elementos Vazados de Concreto - Cobogós**

**4.2.2.1. Caracterização e Dimensões do Material:**

Peças pré-fabricadas em concreto de medidas 40x40x6cm, de primeira qualidade, leves, com as faces planas, e cor uniforme. O acabamento deve ser em pintura acrílica segundo cor indicada no quadro de cores. Compõem o painel em cobogós, base, pilares e testeira superior com acabamento em pré-moldado de concreto.

- Peça: Largura 40 cm; Altura 40 cm; Profundidade 6 cm;

**PREFEITURA MUNICIPAL DE PACAJUS**  
**SECRETARIA DE INFRAESTRUTURA E DESENVOLVIMENTO URBANO**  
**ESPECIFICAÇÕES TÉCNICAS**

Modelo / Peça	Especificação de Cor	Cor
Modelo Taco chinês	Opalina ref. Z037 (azul)	
Modelo 4 pontas	Amarelo Nacho ref. C038 (amarelo)	
Modelo Quadriculado 16 furos	Batida de pêssego – ref. B256 (laranja)	
Modelo Quadriculado 16 furos	Verde Boemia – ref. B315 (verde)	
Modelo Quadriculado 16 furos	Cor natural (concreto)	

**4.2.2.2. Sequência de execução:**

Os blocos devem ser assentados com argamassa de cimento, areia e adesivo plastificante (vedalit) e revestidas conforme especificações do projeto de arquitetura.

**4.2.2.3. Conexões e interfaces com os demais elementos construtivos**

Iniciar pelo piso, assentar os elementos vazados, providenciando bom acabamento da interface com fechamentos laterais e superior.

**4.2.2.4. Aplicação no Projeto e Referencias com os Desenhos:**



**PREFEITURA MUNICIPAL DE PACAJUS**  
**SECRETARIA DE INFRAESTRUTURA E DESENVOLVIMENTO URBANO**  
**ESPECIFICA ES T CNICAS**

Painel do hall de entrada. h=210 cm - cores especificadas em projeto, conforme quadro de cores.

- Refer ncias: TIPO1-ARQ-PLB-GER0-02\_R01- Planta Baixa TIPO1-ARQ-CRT-GER0-05-06\_R01 - Cortes TIPO1-ARQ-FCH-GER0-07-08\_R01- Fachadas

**4.2.2.5. Normas T cnicas relacionadas:**

\_ ABNT NBR 6136, Blocos vazados de concreto simples para alvenaria - Requisitos;

**4.2.3. Vergas e Contravergas em concreto**

**4.2.3.1. Caracter sticas e Dimens es do Material**

As vergas ser o de concreto, com 0,10m x 0,10m (altura e espessura), e comprimento vari vel de acordo com a esquadria em quest o, embutidas na alvenaria.

**4.2.3.2. Sequ ncia de execu o:**

Sobre os v os de portas e sobre/sob as janelas dever o ser constru das vergas de concreto armado convenientemente dimensionadas. As vergas se estender o, para al m dos v os, 20 cm para cada lado. Quando os v os forem relativamente pr ximos e na mesma altura dever  ser executada verga cont nua sobre todos eles.

Em caso de cargas elevadas e grandes v os dever  ser feito um c lculo para dimensionamento das vergas. Nos demais casos, as vergas poder o ser com blocos canaletas preenchido com concreto Fck 15 MPa e 4 barras longitudinais de ferro 8 mm e estribos de ferro de 5,0 mm espa ados a cada 15 cm.   permitida a utiliza o de verga pr - moldada com fck 20Mpa.

**4.2.3.3. Aplica o no Projeto e Refer ncias com os Desenhos: Em todas as esquadrias do projeto**

- Refer ncias: TIPO1-ARQ-PLB-GER0-02\_R01- Planta Baixa  
TIPO1-ARQ-CRT-GER0-05-06\_R01- Cortes  
TIPO1-ARQ-ESQ-GER0-12-15\_R01 – Esquadrias - Detalhamento

**PREFEITURA MUNICIPAL DE PACAJUS**  
**SECRETARIA DE INFRAESTRUTURA E DESENVOLVIMENTO URBANO**  
**ESPECIFICAÇÕES TÉCNICAS**

**4.3. ESQUADRIAS**

**4.3.1. Portas e Janelas de Alumínio**

**4.3.1.1. Características e Dimensões do Material**

As esquadrias serão de alumínio na cor natural, fixadas na alvenaria, em vãos requadrados e nivelados com o contramarco. Os vidros deverão ter espessura mínima 6mm e ser temperados, nos casos de painéis maiores. Para especificação, observar a tabela de esquadrias (Anexo 7.3.)

- Os perfis em alumínio natural variam de 3 a 5cm, de acordo com o fabricante.
- Vidros serão do tipo liso incolor, miniboreal e temperado liso incolor com espessuras de 6mm, 8mm e 10mm, conforme projeto de esquadrias.

**4.3.1.2. Sequência de execução**

A colocação das peças deve garantir perfeito nivelamento, prumo e fixação, verificando se as alavancas ficam suficientemente afastadas das paredes para a ampla liberdade dos movimentos. Observar também os seguintes pontos:  
Para o chumbamento do contramarco, toda a superfície do perfil deve ser preenchida com argamassa de areia e cimento (traço em volume 3:1). Utilizar réguas de alumínio ou gabarito, amarrados nos perfis do contramarco, reforçando a peça para a execução do chumbamento. No momento da instalação do caixilho propriamente dito, deve haver vedação com mastique nos cantos inferiores, para impedir infiltração nestes pontos.

O transporte, armazenamento e manuseio das esquadrias serão realizados de modo a evitar choques e atritos com corpos ásperos ou contato com metais pesados, como o aço, zinco ou cobre, ou substâncias ácidas ou alcalinas. Após a fabricação e até o momento de montagem, as esquadrias de alumínio serão recobertas com papel crepe, a fim de evitar danos nas superfícies das peças, especialmente na fase de montagem.



**PREFEITURA MUNICIPAL DE PACAJUS**  
**SECRETARIA DE INFRAESTRUTURA E DESENVOLVIMENTO URBANO**  
**ESPECIFICAÇÕES TÉCNICAS**

---

**4.3.1.3. Conexões e interfaces com os demais elementos construtivos:**

A instalação dos contra-marcos e ancoragens é, provavelmente, a parte mais importante deste tópico, já que servirá de referência para toda caixilharia e acabamentos de alvenaria. Portanto, deverão ser colocados rigorosamente no prumo, nível e alinhamentos, conforme necessidades da obra, não sendo aceitos desvios maiores que 2 mm. As peças também deverão estar perfeitamente no esquadro e sem empenamentos, mesmo depois de chumbadas.

**4.3.1.4. Aplicação no Projeto e Referências com os Desenhos:**

Portas: caixilho em alumínio natural com preenchimento em veneziana ou vidro, conforme projeto.

Janelas: caixilho em alumínio natural com preenchimento em veneziana ou vidro, conforme projeto.

Para especificação, observar a tabela de esquadrias (Anexo 7.3.). Referências:  
TIPO1-ARQ-ESQ-GER0-12-15\_R01 - Esquadrias – Detalhamento

**4.3.1.5. Normas Técnicas relacionadas:**

\_ ABNT NBR 10821-1: Esquadrias externas para edificações - Parte 1: Terminologia;

\_ ABNT NBR 10821-2: Esquadrias externas para edificações - Parte 2: Requisitos e classificação;

\_ Obras Públicas: Recomendações Básicas para a Contratação e Fiscalização de Obras de Edificações Públicas (2ª edição): TCU, SECOB, 2009.

**4.3.2. Portas de Madeira**

**4.3.2.1. Características e Dimensões do Material:**

Madeira

Deverá ser utilizada madeira de lei, sem nós ou fendas, não ardida, isenta de carunchos ou brocas. A madeira deve estar bem seca. As folhas de porta deverão ser

**PREFEITURA MUNICIPAL DE PACAJUS**  
**SECRETARIA DE INFRAESTRUTURA E DESENVOLVIMENTO URBANO**  
**ESPECIFICAÇÕES TÉCNICAS**

---

executadas em madeira compensada de 35 mm, com enchimento sarrafeado, semi-ôca, revestidas com compensado de 3mm em ambas as faces.

Os marcos e alisares (largura 5cm) deverão ser fixados por intermédio de parafusos, sendo no mínimo 8 parafusos por marco.

#### **Ferragens**

As ferragens deverão ser de latão ou em liga de alumínio, cobre, magnésio e zinco, com partes de aço. O acabamento deverá ser cromado. As dobradiças devem suportar, com folga o peso das portas e o regime de trabalho que venham a ser submetidas. Os cilindros das fechaduras deverão ser do tipo monobloco. Para as portas externas, para obtenção de mais segurança, deverão ser utilizados cilindros reforçados. As portas internas poderão utilizar cilindros comuns.

Nas portas de sanitários e vestiários indicadas em projeto, onde se atende a NBR 9050 - Acessibilidade a edificações, mobiliário, espaços e equipamentos urbanos, serão colocados puxadores horizontais no lado oposto ao lado de abertura da porta e chapa metálica resistente a impactos, conforme projeto.

#### **4.3.2.2. Sequência de execução:**

Antes dos elementos de madeira receberem pintura esmalte, estes deverão ser lixados e receber no mínimo duas demãos de selante, intercaladas com lixamento e polimento, até possuírem as superfícies lisas e isentas de asperezas.

As portas de madeira e suas guarnições deverão obedecer rigorosamente, quanto à sua localização e execução, as indicações do projeto arquitetônico e seus respectivos desenhos e detalhes construtivos.

Na sua colocação e fixação, serão tomados cuidados para que os rebordos e os encaixes nas esquadrias tenham a forma exata, não sendo permitidos esforços nas ferragens para seu ajuste.

Não serão toleradas folgas que exijam correção com massa, taliscas de madeira ou outros artifícios.



**PREFEITURA MUNICIPAL DE PACAJUS**  
**SECRETARIA DE INFRAESTRUTURA E DESENVOLVIMENTO URBANO**  
**ESPECIFICAÇÕES TÉCNICAS**

---

**4.3.2.3. Aplicação no Projeto e Referências com os Desenhos:**

- Portas revestidas: com pintura esmalte cor PLATINA, e com laminado melamínico cor BRANCO GELO, conforme projeto e anexo 7.3. Tabela de Esquadrias;
- Conjuntos Marcos e Alisares: pintura esmalte, cor BRANCO GELO;
- Conjuntos de fechadura e maçaneta;
- Dobradiças (3 ou 2\* para cada folha de porta – \*portas de Box banheiros);
- Puxadores (barra metálica para acessibilidade).
- Tarjetas livre/ocupado (1 para cada porta).

Referências: TIPO1-ARQ-ESQ-GER0-12-15\_R01 - Esquadrias - Detalhamento

**4.3.2.4. Normas Técnicas relacionadas:**

- \_ ABNT NBR 7203: Madeira serrada e beneficiada;
- \_ ABNT NBR 15930-1: Portas de madeira para edificações - Parte 1: Terminologia simbologia;
- \_ ABNT NBR 15930-2: Portas de madeira para edificações - Parte 1: Requisitos.

**4.3.3. Porta de Ferro**

**4.3.3.1. Características e Dimensões do Material:**

Todo material a ser empregado deverá ser de boa qualidade e sem defeito de fabricação. Todos os quadros, fixos ou móveis, serão perfeitamente esquadrihados ou limados, de modo que desapareçam as rebarbas e saliências de solda. A estrutura da esquadria deverá ser rígida.

Todos os furos dos rebites ou parafusos serão escariados e as asperezas limadas. Os rebaixos ou encaixes para dobradiças, fechaduras de embutir, chapa testa, etc.,

**PREFEITURA MUNICIPAL DE PACAJUS**  
**SECRETARIA DE INFRAESTRUTURA E DESENVOLVIMENTO URBANO**  
**ESPECIFICAÇÕES TÉCNICAS**

---

terão a forma das ferragens, não sendo toleradas folgas que exijam emendas ou outros artificios.

As serralherias serão entregues na obra, protegidas contra oxidação, dentro das seguintes condições:

A superfície metálica será limpa e livre de ferrugem, quer por processos mecânicos, quer por processos químicos e depois receberá anticorrosivo apropriado SUPERGALVITE, não se admitindo o uso de zarcão ou similares.

**4.3.3.2. Sequência de execução:**

Todos os trabalhos de serralheria serão executados com precisão de cortes e ajustes, e de acordo com os respectivos detalhes de projeto.

Todas as peças de ferro desmontáveis serão fixadas com parafusos de latão amarelo quando se destinarem à pintura, e de latão niquelado ou cromado quando fixarem peças com estes acabamentos.

A colocação das esquadrias deverá ser nos vãos e locais preparados e com os respectivos chumbadores e marcos para fixação.

Após a fixação definitiva, deverá ser certificado o nivelamento das esquadrias e o seu perfeito funcionamento.

Os acessórios, ornatos e aplicações das serralherias serão colocados após os serviços de argamassa e revestimentos ou devidamente protegidos, até a conclusão da obra.

**4.3.3.3. Aplicação no Projeto e Referências com os Desenhos:**

- Estrutura de barra chata em aço galvanizada (6x4cm) preenchida com chapa de aço carbono perfurada galvanizada ou tela em aço galvanizado;
- Trinco e ferrolho em ferro;
- Dobradiças em chapa com parafuso;



**PREFEITURA MUNICIPAL DE PACAJUS**  
**SECRETARIA DE INFRAESTRUTURA E DESENVOLVIMENTO URBANO**  
**ESPECIFICAÇÕES TÉCNICAS**

---

- Todas as peças receberão pintura com tinta esmalte na cor cinza claro ou na cor branco gelo;

Para especificação, observar a tabela de esquadrias (Anexo 8.3.). Referências:

TIPO1-ARQ-ESQ-GER0-12-15\_R01 - Esquadrias – Detalhamento

**4.3.3.4. Normas Técnicas relacionadas:**

\_ ABNT NBR 10821-1: Esquadrias externas para edificações - Parte 1: Terminologia;

\_ ABNT NBR 10821-2: Esquadrias externas para edificações - Parte 2: Requisitos e classificação;

\_ Obras Públicas: Recomendações Básicas para a Contratação e Fiscalização de Obras de Edificações Públicas (2ª edição): TCU, SECOB, 2009.

**4.3.4. Portas de Vidro**

**4.3.4.1. Características e Dimensões do Material:**

Portas em vidro temperado de espessura 8 e/ou 10mm, dimensões e características conforme projeto e especificação.

**4.3.4.2. Sequência de execução:**

Sistema de fixação, através de ferragens para portas pivotantes, trilhos para portas de correr, conforme detalhamento e especificações em projeto.

**4.3.4.3. Aplicação no Projeto e Referências com os Desenhos: Referências:**

TIPO1-ARQ-ESQ-GER0-12-15\_R01- Esquadrias - Detalhamento

**4.3.5. Fechamentos de Vidro do Pátio (opcional)**

**4.3.5.1. Características e Dimensões do Material:**



**PREFEITURA MUNICIPAL DE PACAJUS**  
**SECRETARIA DE INFRAESTRUTURA E DESENVOLVIMENTO URBANO**  
**ESPECIFICAÇÕES TÉCNICAS**

Vidro temperado de espessura 10mm, conforme projeto e detalhamento.  
Alternativa para fechamento em Regiões Frias - Esquadria de alumínio para fechamento do pátio coberto e refeitório, conforme detalhamento de projeto.

**4.3.5.2. Sequência de execução:**

Sistema de fixação para vidro temperado, com aparafusamento do vidro nas ferragens recomendadas pelo fabricante.

**4.3.5.3. Aplicação no Projeto e Referências com os Desenhos: Referências:**

TIPO1-ARQ-ESQ-GER0-12-15\_R01- Esquadrias - Detalhamento  
TIPO1-ARQ-PCD-RFR0-18\_R01 - Complemento para regiões frias

**4.3.6. Telas de Proteção em Nylon**

**4.3.6.1. Características e Dimensões do Material:**

Tela de proteção tipo mosquiteiro em nylon, como objetivo de evitar a entrada de insetos nas áreas de preparo e armazenagem de alimentos, cor cinza. O conjunto é composto de tela cor cinza\*, barra de alumínio para moldura, kit cantoneira e corda de borracha para vedação.

- Dimensões variáveis conforme detalhamento de esquadrias.

\* Na indisponibilidade da tela na cor especificada, poderá ser usada também a tela na cor azul.

**4.3.6.2. Sequência de execução:**

Instalar a moldura em alumínio na fachada externa nas esquadrias especificadas em projeto. A tela deverá ser fixada na barra de alumínio, utilizando-se a corda de borracha para vedação. A moldura deverá ser executada de acordo com o tamanho da esquadria, com acabamento nos cantos, com kit cantoneira em borracha.



**PREFEITURA MUNICIPAL DE PACAJUS**  
**SECRETARIA DE INFRAESTRUTURA E DESENVOLVIMENTO URBANO**  
**ESPECIFICAÇÕES TÉCNICAS**

---

**4.3.6.3. Aplicação no Projeto e Referências com os Desenhos: Esquadrias** específicas do bloco de serviços, conforme indicação em projeto. Referências: TIPO1-ARQ-ESQ-GER0-12-15\_R01 - Esquadrias - Detalhamento  
TIPO1-ARQ-FCH-GER0-07-08\_R01 - Fachadas

**4.3.7. Vidros e Espelhos**

**4.3.7.1. Características e Dimensões do Material:**

Os vidros das esquadrias serão do tipo temperado liso incolor de 6mm e 8mm conforme o caso e do tipo miniboreal 6mm conforme locais indicados no projeto específico.

A divisória em vidro será do tipo vidro incolor 10mm com película jateada, será instalada na sala de amamentação, conforme projeto, sendo duas folhas fixas de 0,85 x 2,10m e uma porta de correr de 0,80 x 2,10m.

Os vidros a serem empregados nas obras não poderão apresentar bolhas, lentes, ondulações, ranhuras ou outros defeitos como beiradas lascadas, pontas salientes, cantos quebrados, corte de bisel nem folga excessiva com relação ao requadro de encaixe.

Os vidros temperados não poderão ter contato direto com seu sistema de fixação, sendo isolados por meio de gaxeta de neoprene ou cartão apropriado.

Os espelhos terão as dimensões indicadas no projeto com espessura de 4mm. Serão fixados na parede com filetes de silicone.

**4.3.7.2. Sequência de execução:**

Antes da colocação dos vidros nos rebaixos dos caixilhos, estes serão bem limpos e lixados; os vidros serão assentes entre as duas demãos finas de pintura de acabamentos.



**PREFEITURA MUNICIPAL DE PACAJUS**  
**SECRETARIA DE INFRAESTRUTURA E DESENVOLVIMENTO URBANO**  
**ESPECIFICAÇÕES TÉCNICAS**

As chapas de vidro deverão sempre ficar assentes em leito elástico, quer de massa (duas demãos), quer de borracha; essa técnica não será dispensada, mesmo quando da

fixação do vidro com bague de metal ou madeira.

As gaxetas e fitas devem ser dimensionadas para uma pressão uniforme ao longo das bordas do vidro. As bordas dos vidros devem ser lapidadas. Todo vidro deve estar etiquetado com a identificação do caixilho em que será instalado, para evitar manuseio desnecessário.

Também deve ser evitado empilhamento conjunto de vidros de tipos diferentes, para que não haja necessidade de se retirar uma placa de vidro do meio da pilha.

O armazenamento das chapas de vidro será efetuado de maneira cuidadosa, em local adequado, onde não seja possível o acúmulo de poeira ou condensação das chapas.

O prazo de armazenamento das chapas de vidro no canteiro de obras deverá ser o menor possível, a fim de se evitar danos em sua superfície.

**4.3.7.3. Aplicação no Projeto e Referências com os Desenhos:** Para especificação, observar a tabela de esquadrias (Anexo 7.3).

Referências: TIPO1-ARQ-ESQ-GER0-12-15\_R01 - Esquadrias - Detalhamento

#### **4.4. COBERTURAS**

##### **4.4.1. Estrutura Metálica**

###### **4.4.1.1. Características e Dimensões do Material**

Treliças em aço galvanizado, tipo light steel frame (lsf), conforme especificações do projeto de estruturas metálicas.



**PREFEITURA MUNICIPAL DE PACAJUS**  
**SECRETARIA DE INFRAESTRUTURA E DESENVOLVIMENTO URBANO**  
**ESPECIFICAÇÕES TÉCNICAS**

Refere-se ao conjunto de elementos metálicos, necessários para a fixação e conformação do conjunto do telhado. Serão componentes da estrutura metálica da cobertura, elementos como treliças espaciais, tesouras, terças, mãos francesas, longarinas, peças de fixação e contraventamento, necessário para a fixação e conformação do conjunto do telhado.

A estrutura metálica do telhado será apoiada sobre estrutura de concreto armado ou engastada em alvenaria de platibanda, conforme o caso, obedecendo as especificações do fabricante de telhas.

A estrutura metálica será executada em aço resistente à corrosão atmosférica, com resistência ao escoamento mínimo ( $f_y$ ) de 300 Mpa, a resistência à ruptura mínima ( $f_u$ ) de 415 MPA. Conectores de cisalhamento, chumbadores e chumbadores químicos: deverão respeitar dimensões mínimas, conforme normas específicas. Parafuso ASTM A325 com resistência ao escoamento mínimo ( $f_y$ ) de 635 MPA e resistência à ruptura mínima ( $f_u$ ) de 825 Mpa.

Toda a estrutura metálica receberá pintura com uma demão de primer anticorrosivo alquídico na cor cinza aplicada na fábrica com 25 a 35 micra de película seca. A seguir será aplicada pintura com esmalte sintético, com demãos necessárias para o total recobrimento das peças.

**4.4.1.2. Sequência de execução:**

Antes da execução da estrutura metálica deverão ser concluídas as instalações de águas pluviais e hidráulica.

Somente após estes serviços poderá ser liberado a execução da estrutura metálica e posterior fechamento da cobertura.

**4.4.1.3. Aplicação no projeto e Referência com os desenhos**

Estrutura de cobertura dos blocos A e B, bem como do Pátio Coberto – Bloco C, conforme especificação em projeto de estrutura metálica.

- Referências: TIPO1-ARQ-COB-GER0-11\_R01 - Cobertura



**PREFEITURA MUNICIPAL DE PACAJUS**  
**SECRETARIA DE INFRAESTRUTURA E DESENVOLVIMENTO URBANO**  
**ESPECIFICAÇÕES TÉCNICAS**

TIPO1-ARQ-CRT-GER0-05-06\_R01 - Cortes

TIPO1-SMT-PCD-GER0-01-08\_R01 - Estrutura Metálica

TIPO1-SMT-PLE-GER0-09-12\_R01 - Estrutura das Telhas

**4.4.1.4. Normas Técnicas relacionadas**

- ABNT NBR 5004, Chapas finas de aço de baixa liga e alta resistência mecânica;
- ABNT NBR 5920, Bobinas e chapas finas laminadas a frio e de aço de baixa liga, resistentes à corrosão atmosférica, para uso estrutural – Requisitos;
- ABNT NBR 6120, Cargas para o cálculo de estruturas de edificações;
- ABNT NBR 6123, Forças devidas ao vento em edificações;
- ABNT NBR 6649, Chapas finas a frio de aço-carbono para uso estrutural;
- ABNT NBR 6650, Chapas finas a quente de aço-carbono para uso estrutural;
- ABNT NBR 7242, Peça fundida de aço de alta resistência para fins estruturais;
- ABNT NBR 8094, Material metálico revestido e não revestido – Corrosão por exposição à névoa salina;
- ABNT NBR 8096, Material metálico revestido e não revestido – Corrosão por exposição ao dióxido de enxofre;
- ABNT NBR 8681, Ações e segurança nas estruturas – Procedimento;
- ABNT NBR 8800, Projeto de estruturas de aço e de estruturas mistas de aço e concreto de edifícios;
- ABNT NBR 14323, Dimensionamento de estruturas de aço de edifícios em situação de incêndio – Procedimento;
- ABNT NBR 14762, Dimensionamento de estruturas de aço constituídas por perfis formados a frio;

**4.4.2. Telhas termo acústicas tipo “sanduíche”**

**4.4.2.1. Caracterização e Dimensões do Material:**



**PREFEITURA MUNICIPAL DE PACAJUS**  
**SECRETARIA DE INFRAESTRUTURA E DESENVOLVIMENTO URBANO**  
**ESPECIFICAÇÕES TÉCNICAS**

Serão aplicadas telhas termo acústicas, "tipo sanduíche", com preenchimento em PIR, fixadas sobre estrutura metálica em aço galvanizado.

Largura útil: 1.000mm

Espessura: 30 mm

Comprimento: Conforme projeto

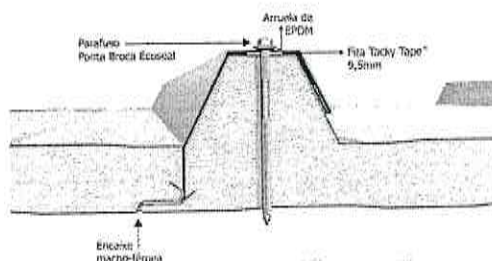
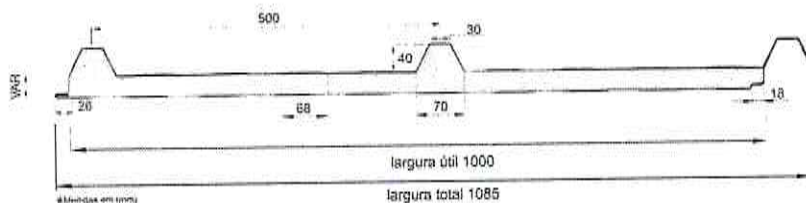

A fixação na borda alta garante a estanqueidade.

As telhas são do tipo trapezoidal, sendo formadas pelas seguintes camadas:

- Revestimento superior em aço pré-pintado, na cor branca, de espessura #0,43mm ou #0,50mm.
- Núcleo em Espuma rígida de Poliisocianurato (PIR), com densidade média entre 38 a 42 kg/m<sup>3</sup>.



**PREFEITURA MUNICIPAL DE PACAJUS**  
**SECRETARIA DE INFRAESTRUTURA E DESENVOLVIMENTO URBANO**  
**ESPECIFICAÇÕES TÉCNICAS**

- Revestimento inferior em aço galvalume (para os blocos A e B) e em aço pré-pintado, na cor branca (para o Pátio Coberto) de espessura #0,43mm.
- Modelo de Referência: Isotelha IF30mm 6kg/m<sup>2</sup>

**4.4.2.2. Sequência de execução:**

A aplicação das telhas deverá ser feita com parafusos apropriados. A fixação deve ser realizada na "onda alta" da telha, na parte superior do trapézio. A fixação deve ser reforçada com fita adesiva apropriada. A parte inferior, plana das telhas deve apresentar

encaixe tipo "macho-fêmea" para garantia de melhor fixação. Todos os elementos de fixação devem seguir as recomendações e especificações do fabricante.

**4.4.2.3. Conexões e interfaces com os demais elementos construtivos**

As fixações com a estrutura metálica de cobertura devem ser feitas conforme descritas na sequência de execução. Os encontros com empenas e fechamentos verticais em alvenaria, devem receber rufos metálicos, para evitar infiltrações de água. Os encontros dos planos de telhado com planos horizontais deverão receber calhas coletoras, conforme especificação e detalhamento de projeto.

**4.4.2.4. Aplicação no Projeto e Referências com os Desenhos**

- Telhados de toda a creche.
- Referências: TIPO1-ARQ-COB-GER0-11\_R01 - Cobertura  
TIPO1-ARQ-CRT-GER0-05-06\_R01 - Cortes  
TIPO1-SMT-PLA-GER0-09-12\_R01 - Estrutura das Telhas

**4.4.2.5. Normas Técnicas relacionadas:**

- ABNT NBR 14514: Telhas de aço revestido de seção trapezoidal - Requisitos;



**PREFEITURA MUNICIPAL DE PACAJUS**  
**SECRETARIA DE INFRAESTRUTURA E DESENVOLVIMENTO URBANO**  
**ESPECIFICAÇÕES TÉCNICAS**

□ ABNT NBR 8055, Parafusos, ganchos e pinos usados para a fixação de telhas de fibrocimento – Dimensões e tipos – Padronização;

**4.4.3. Rufos Metálicos**

4.4.3.1. Caracterização e Dimensões do Material:

Rufo externo em chapa de aço galvanizado ou aço galvalume, conforme especificações do projeto de cobertura.

- Corte ou desenvolvimento de 32: Aba: 20 mm; Altura: 100 mm; Largura: 150 mm; Aba 50 mm, conforme corte esquemático abaixo:

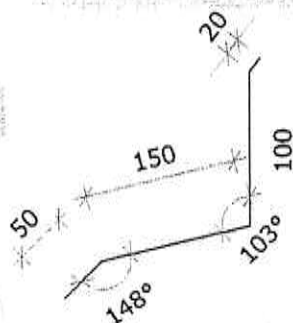

- Corte ou desenvolvimento de 39: Aba: 20 mm; Altura: 100 mm; Largura: 120 mm; Largura: 130 mm; Aba 20 mm, conforme corte esquemático abaixo:

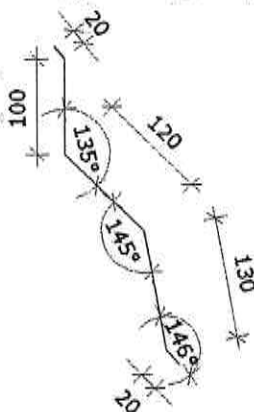



**PREFEITURA MUNICIPAL DE PACAJUS**  
**SECRETARIA DE INFRAESTRUTURA E DESENVOLVIMENTO URBANO**  
**ESPECIFICAÇÕES TÉCNICAS**

**4.4.3.2. Sequência de execução:**

Todos os encontros de telhas com paredes receberão rufos metálicos. Um bordo será embutido na alvenaria, e o outro recobrirá, com bastante folga, a interseção das telhas com a parede.

**4.4.3.3. Conexões e interfaces com os demais elementos construtivos**

Os rufos deverão recobrir as telhas e se estender verticalmente pela platibanda, conforme especificação e detalhamento de projeto. Quando for o caso estes deverão ser embutidos nas alvenarias.

**4.4.3.4. Aplicação no Projeto e Referências com os Desenhos:**

- Telhados de toda a creche, onde existem encontros com platibandas em alvenaria vertical;
- Referências: TIPO1-ARQ-COB-GER0-11\_R01 - Cobertura  
TIPO1-ARQ-CRT-GER0-05-06\_R01 - Cortes  
TIPO1-SMT-DET-GER0-12-R01- Detalhes

**4.4.4. Calhas Metálicas**

**4.4.4.1. Caracterização e Dimensões do Material:**

Calha em chapa de aço galvanizado ou aço galvalume, nº 24 – chapa de #0,65mm – ou nº 22 – chapa de #0,80mm de natural, com Suportes e Bocais

- Corte ou desenvolvimento conforme desenho abaixo: Aba: 15 mm; Altura: 150 mm; Largura: 300mm; Aba 15 mm.



**PREFEITURA MUNICIPAL DE PACAJUS**  
**SECRETARIA DE INFRAESTRUTURA E DESENVOLVIMENTO URBANO**  
**ESPECIFICAÇÕES TÉCNICAS**

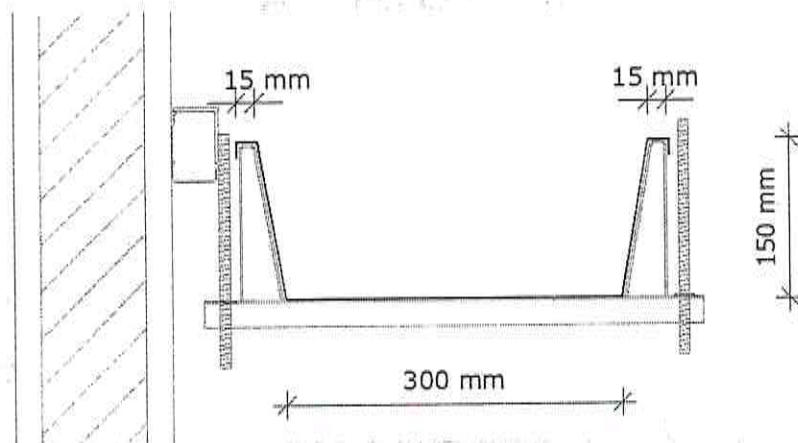

**4.4.4.2. Sequência de execução:**

As calhas deverão ser executadas antes da finalização do recobrimento das telhas. Deverão ser posicionadas conforme projeto de cobertura de tal forma que as bordas das telhas cubram uma parte de cada lado, ou um lado quando o caso, da calha. O vazio deixado na parte superior da calha deverá ser o necessário para se efetuar a limpeza desta quando necessário evitando assim o entupimento dos pontos coletores.

**4.4.4.3. Conexões e interfaces com os demais elementos construtivos**

As calhas deverão ser fixadas na estrutura metálica de modo firme e estável. As telhas deverão transpassar as calhas em pelo menos 10 cm, de maneira a garantir o recolhimento efetivo da água e evitar infiltrações.

**4.4.4.4. Aplicação no Projeto e Referências com os Desenhos: Telhados de toda a creche, no recolhimento das águas da cobertura.**

- Referências: TIPO1-ARQ-COB-GER0-11\_R01 - Cobertura
- TIPO1-ARQ-CRT-GER0-05-06\_R01 - Cortes