

## TUBO E CONEXÃO DE PVC DE ESGOTO

### TUBO

#### Descrição

Sistemas prediais para esgoto sanitário e ventilação.

Tubos e conexões de PVC conforme Norma NBR 5688/Jan/99 - Série Normal.

#### Características

O sistema é composto por tubos de PVC com comprimentos comerciais de 3 e 6 metros.

Os tubos e conexões para esgoto sanitário e ventilação dividem-se em duas linhas:

Esgoto secundário (DN 40), com bolsa soldável.

Esgoto primário (DN 50, 75, 100), com bolsa de dupla atuação: soldável ou junta elástica.

Uma diversificada linha de conexões completa o sistema. No caso de esgoto secundário aplica-se o Adesivo Plástico

Para esgoto primário (bolsa de dupla atuação) aplica-se Adesivo Plástico ou Anel de Vedação

#### Aplicação

O sistema é aplicado em instalações prediais de esgoto

O sistema é composto por tubos de PVC com comprimentos comerciais de 3 e 6 metros, nos diâmetros conforme tabela.

Diâmetro nominal (DN)	Diâmetro real (dem)	e (mm)
40	40,0 mm	1,2
50	50,7 mm	1,6
75	75,5 mm	1,7
100	101,6 mm	1,8

DN – Diâmetro nominal – É uma referência adimensional, comercial.

Não deve ser objeto de medição nem de utilização para fins de cálculo.

Idem – Diâmetro externo médio

#### CONEXÕES

Deve possuir bolsa de dupla função, que possibilite a escolha entre junta elástica ou soldada.

A aplicação do tubo e conexão de PVC "comum" e da "Série R" deverá ser de acordo com o que indica o projeto.





#### Junta

Utilizam-se juntas de anel de borracha.



#### Caixas de inspeção.

Deverão ser retangulares ou quadradas, sendo construídas em alvenaria, com fundo de alvenaria, de tijolos ou blocos de concreto com paredes no mínimo de 10 cm de espessura.

Para profundidade máxima de 1,00 m, as caixas de inspeção terão formas e dimensões conforme o projeto e nos locais especificados por este.

Tampão de ferro fundido facilmente removível e permitindo composição com o piso circundante. T-120 em local de tráfego pesado e T-70 em local de tráfego leve.

#### INSTALAÇÃO DE ÁGUAS PLUVIAIS

Todas as instalações de águas pluviais serão em tubos pvc corrugado perfurado e tubo de concreto poroso, sendo o primeiro para ligações internas entre as caixas, grelhas e bocas de lobo, e o último para ligação final entre as bocas de lobo e a rede de drenagem existente. As dimensões e diâmetros devem ser executados conforme especificado em projeto. A execução das instalações deverá seguir estritamente as Normas específicas.

As caixas de passagem serão em alvenaria de tijolo comum com tampa de concreto e fundo executado em lastro de concreto, nas dimensões e locações previstas em projeto.

Todos os pavimentos necessariamente demolidos para as instalações de águas pluviais, deverão ser recompostos conforme projeto. Os pavimentos existentes nas calçadas que serão

demolidas, terão recomposição em pedra portuguesa e a rua terá recomposição em pedra tosca.

As águas escoadas das calçadas, jardins e tubulações vindas dos telhados, serão encaminhadas para uma canaleta em concreto não estrutural, com tampa com grelha de ferro, conforme projeto.

As águas coletadas pelas canaletas serão encaminhadas uma parte para a rede de drenagem da rua e a outra parte deverá ser encaminhada para bocas de lobo projetadas, construídas em alvenaria de bloco de concreto e concreto, com tampa com grelha de ferro na parte superior, ver projeto básico da boca de lobo.

## SERVIÇOS FINAIS

- **Limpeza Geral**

Deverá ser executado de modo a não deixar restos de materiais, equipamentos que prejudiquem o funcionamento do edifício.

- **Disposições Gerais**

1. Após a conclusão dos serviços e antes da entrega da obra será feita uma limpeza geral.
2. Todas as ferragens das esquadrias e metais sanitários serão limpas com utilização de material adequado.
3. Todo entulho será carregado e removido para fora do Canteiro da Obra por conta do Contratado.
4. Todos os respingos e outros excessos de tinta serão removidos com removedor adequado.

- **Metals e Louças sanitárias**

Conforme especificação em projeto arquitetônico todos os metais deverão ser testados no quesito vedação e qualidade de cromo devendo ser de 1º qualidade. Todas as torneiras deverão ser instaladas de forma a possibilitar a plena abertura do registro, conectadas com "mangote" flexível. As louças sanitárias instaladas nos banheiros deverão respeitar as indicações em projeto, caixa acoplada cor branca de 1º qualidade. Os equipamentos sanitários instalados nos banheiros de uso público adaptados para portadores de necessidades especiais deverão ser montados sobre base de alvenaria conforme desenho apresentado resultando em uma altura final de piso a assento igual a 45cm. Todos os banheiros adaptados para uso de portadores de necessidades especiais deverão contar com barras de apoio, montados a 90cm do piso, conforme desenho arquitetônico.

- **Disposições Finais**

Qualquer serviço ou ítem que não esteja incluído nesta especificação, passa a ser considerado como específico para determinadas obras, reformas de edificações, e ou outros imóveis e logradouros. Os materiais indicados neste memorial como soluções construtivas



possuem ampla atuação no mercado, a qualidade dos materiais fornecidos assim como seu uso adequado é de responsabilidade do contratante devendo fazer uso de constantes vistorias internas na aplicação dos materiais assim como na entrega dos mesmos.

Qualquer discrepância com as especificações contidas neste Caderno de Encargos referentes aos processos construtivos, traços, ou até mesmo, alterações nas especificações de materiais e serviços constantes da correspondente Planilha Orçamentária, será esclarecida, através da Fiscalização, pelo Órgão da Prefeitura de Pacajus responsável pela elaboração e emissão da referida Planilha Orçamentária; assim como serão também, dirimidas as eventuais dúvidas originadas por estas mesmas alterações.

A obra será entregue em perfeito estado de limpeza e conservação: deverão apresentar funcionamento perfeito todas as suas instalações, equipamentos e aparelhos, com as instalações definitivamente ligadas às redes de serviços públicos.

Será removido todo o entulho do terreno, sendo cuidadosamente limpos e varridos os acessos. Todas as cantarias, alvenarias de pedra, pavimentação, revestimentos, cimentados, ladrilhos, pedras, azulejos, vidros, aparelhos sanitários, etc, serão limpos, abundante e cuidadosamente lavados, de modo a não serem danificadas outras partes da obra por estes serviços de limpeza.

A lavagem de mármore será feita com sabão neutro, perfeitamente isento de álcalis cáusticos.

As pavimentações ou revestimentos de pedra, destinados a polimento e lustração, serão polidos em definitivo e lustrados.

Haverá particular cuidado em remover-se quaisquer detritos ou salpicos de argamassa endurecida das superfícies, sobretudo das cantarias, alvenarias de pedra e azulejos.

Calçada de proteção em cimento com base de concreto l=0,60m escavação manual solo de 1a.cat. prof. até 1.50m piso cimentado com argamassa de cimento e areia sem peneirar, traço 1:4, esp.= 1.5cm alvenaria de embasamento de tijolo comum, com argamassa mista com cal hidratada emboço com argamassa mista de cimento, cal hidratada e areia sem peneirar traço 1:2:9 esp.= 20mm para parede lastro de concreto incluindo preparo e lançamento reaterro com compactação manual sem controle, material da vala pintura hidrator reboco com argamassa de cal em pasta e areia peneirada traço 1:3 esp=5 mm p/parede





# ANOTAÇÃO DE RESPONSABILIDADE TÉCNICA (ART)



**ORÇAMENTO**



# MEMÓRIA DE CÁLCULO



# **CRONOGRAMA FÍSICO/FINANCEIRO**





## COMPOSIÇÃO DE BDI



# ENCARGOS SOCIAIS SOBRE A MÃO DE OBRA



# COMPOSIÇÃO DE PREÇO



# DOCUMENTAÇÃO FOTOGRÁFICA



# PROJETOS



## RELATÓRIO TÉCNICO

DEMANDA: PRAÇA DE ESPORTES E LAZER PAJEÚ

ORIGEM: SECRETARIA DE INFRAESTRUTURA E DESENVOLVIMENTO URBANO PROCESSO: 12212285.

### 01. ÁREA DE INTERFERÊNCIA

A INTERVENÇÃO URBANA SERÁ LOCALIZADA NO BAIRRO PAJEÚ. É UM TERRENO COM 4 RUAS, ENTRETANTO SOMENTE UMA DESSAS RUAS TEM NOME, A RUA DE FRENTE AO POSTO: RUA JOAQUIM ALVES DA SILVA. COM A SUA ÁREA LOCALIZANDO-SE ENTRE O POSTO DE SAÚDE E A CRECHE DE TEMPO INTEGRAL DO BAIRRO PAJEÚ. O OBJETO DO PROJETO É A CRIAÇÃO DE UMA PRAÇA DE LAZER.

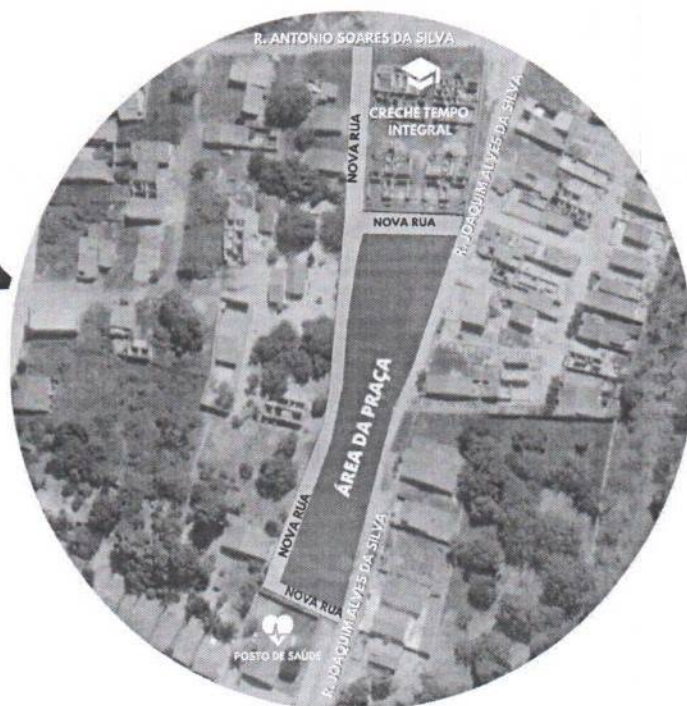
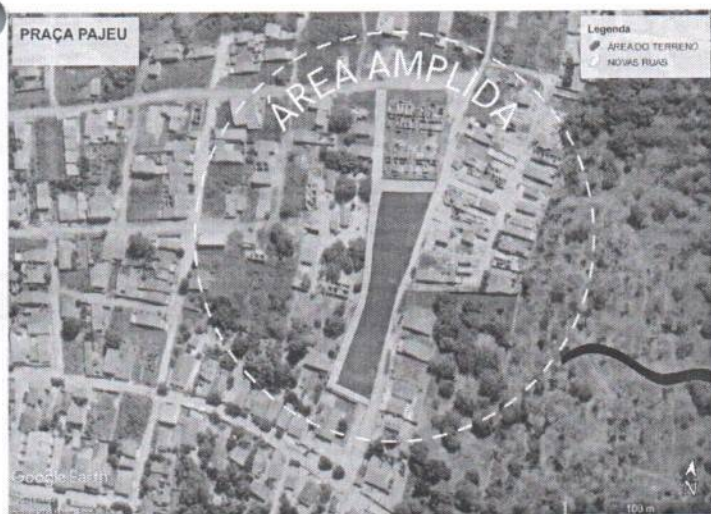



## 02. CENÁRIO ATUAL

ALGUMAS RUAS DO ENTORNO DA PRAÇA NÃO SÃO NOMEADAS E NENHUMA ESTÁ PAVIMENTADA, O TERRENO SE ENCONTRA COM BASTANTE VEGETAÇÃO SENDO NECESSÁRIA A LIMPEZA.

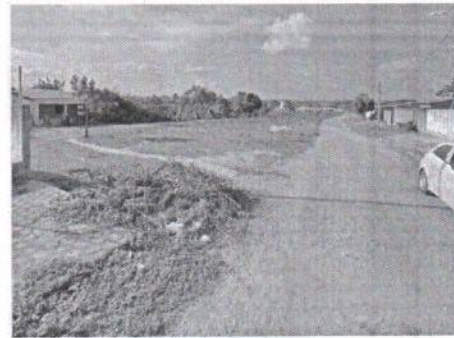

## 03. PROGRAMA DE NECESSIDADES

O OBJETIVO DO PROGRAMA DE NECESSIDADES COMPREENDE A IMPLANTAÇÃO DE ELEMENTOS PROJETUAIS QUE MELHOREM AS CONDIÇÕES LOCAIS, ORGANIZEM E ESTRUTUREM ESPAÇOS VAZIOS, MELHOREM CONDIÇÕES DE CONFORTO AMBIENTAL, TRAZENDO LAZER, SOCIALIZAÇÃO, VISANDO ATENDER POLÍTICAS ESTRATÉGICAS DE TURISMO, DESENVOLVIMENTO URBANO E IMPLANTAÇÃO DE POLOS DE INVESTIMENTO ECONÔMICO.

A PROPOSTA CONTÉM:

01. BANCOS DE DESCANSO;
02. PLAYGROUND PARA CRIANÇAS;
03. ACADEMIA AO AR LIVRE;
04. QUADRA DE AREIA DE VOLEI E FUTIVOLEI;
05. QUADRA DE ESPORTES;
06. PROJETO PAISAGISTICO;
07. CALÇADA;
08. PISTA DE COOPER;
09. SISTEMA DE VÍDEO MONITORAMENTO.

## 04. CONSIDERAÇÕES FINAIS

O OBJETIVO DESTA PROPOSTA É PERMITIR O USO ADEQUADO DOS INSTRUMENTOS PERTINENTES PARA A CORRETA OCUPAÇÃO DO VAZIO URBANO, PROPORCIONAR O CRESCIMENTO FÍSICO E O DESENVOLVIMENTO DA CIDADE E DO BAIRRO, A AMPLIAÇÃO DO TURISMO E IMPLANTAÇÃO DE INFRAESTRUTURAS PARA O CRESCIMENTO ECONÔMICO REGIONAL. POR CONSEQUENTE VALORIZANDO A PAISAGEM URBANA E TRAZENDO MAIS CONVÍVIO SOCIAL, COM ESPAÇOS PLANEJADOS QUE VIABILIZAM O CONFORTO AMBIENTAL, LAZER, SOCIALIZAÇÃO E INTEGRAÇÃO COM AS EDIFICAÇÕES JÁ CONSTRUÍDAS. GARANTINDO TAMBEM, COM A PRESENÇA DO ESPORTE, A IMPLEMENTAÇÃO DAS POLÍTICAS PÚBLICAS.

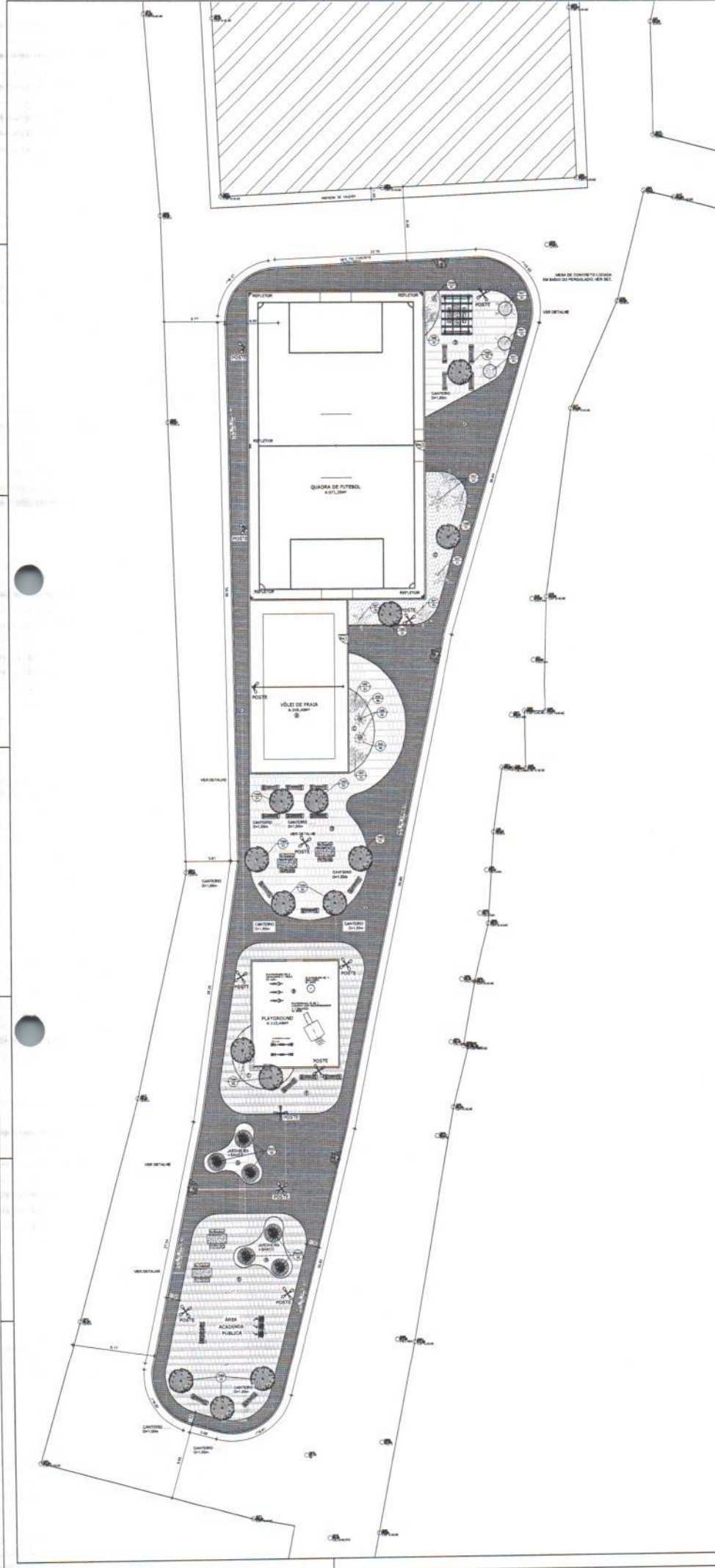

**PREFEITURA MUNICIPAL DE PACAÜS**  
PROJETO PRAÇA E LAZER PAUEU

DATA: 04/10/2022  
FOLHA: 01 DE 01

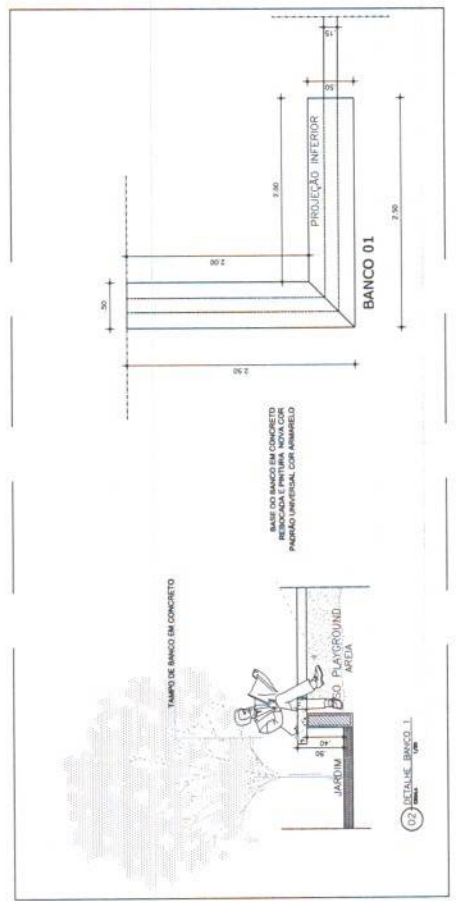

**01) PLANTA ÁREA RESPOSTA**

ITEM	DESCRIÇÃO	UNID.	QUANT.	VALOR UNIT.	VALOR TOTAL
1	ÁREA DE ACESSO	1000,00m²	1	1000,00	1000,00
2	ÁREA DE ACESSO DE CARRUA	200,00m²	1	200,00	200,00
3	ÁREA DE PLANTIO DE ÁRVORES	113,00m²	1	113,00	113,00
4	ÁREA DE LANTERNAS	871,00m²	1	871,00	871,00

**LEGENDA:**

- 1) Área de acesso em concreto
- 2) Área de acesso de carrua em concreto
- 3) Área de plantio de árvores em concreto
- 4) Área de lanternas em concreto



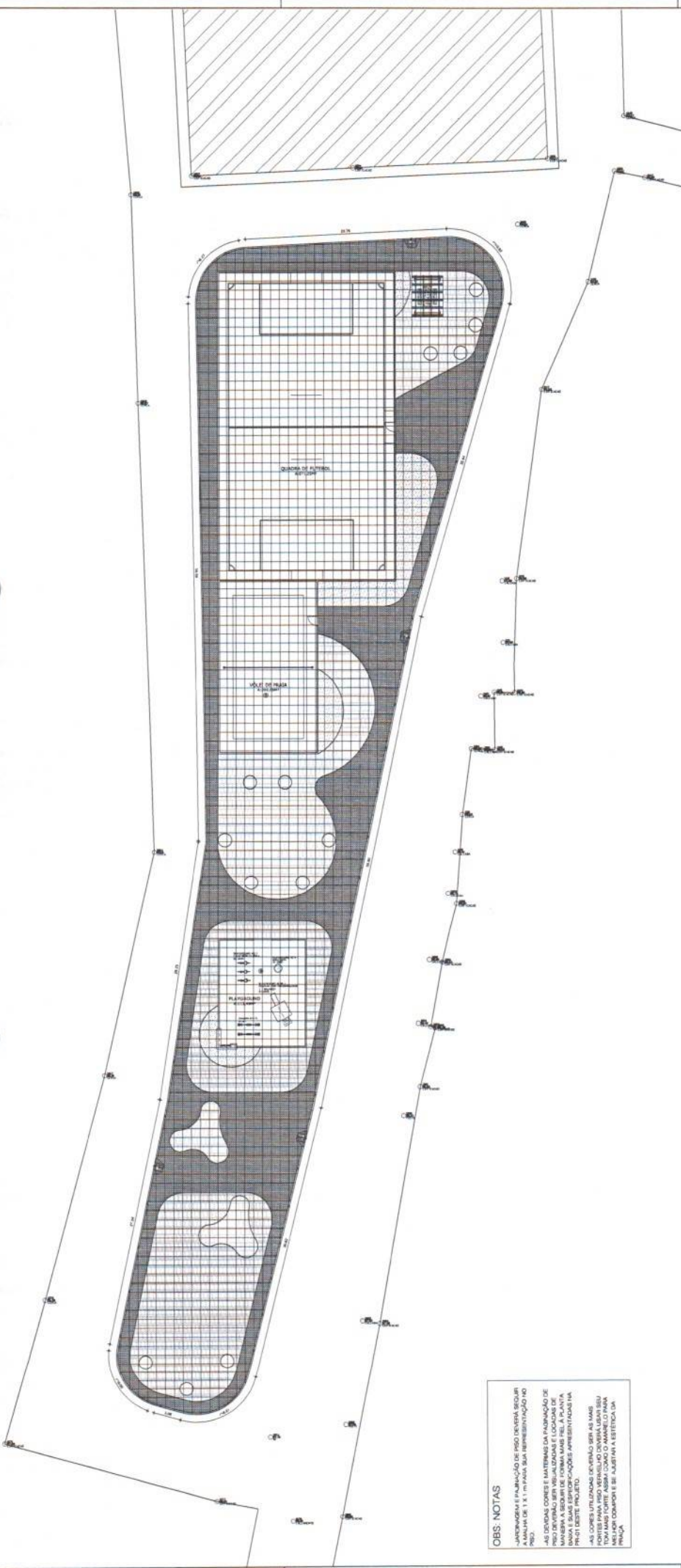

**OBS. NOTAS**

1- ANTONAGEM E PALANCO DE PROJ. DEVERÁ SECURIR A MANEIRA DE 1 X 1 M PARA SUA REPRESENTAÇÃO NO PROJ.

2- AS DIVERAS CORES E MATERIAIS DE ACABAMENTO DEVERÃO SER REPRESENTADOS DE MANEIRA A SECURIR DE FORMA MAIS FIEL A PLANTA ORIGINAL E SUAS DIMENSÕES.

3- AS DIVERAS APRESENTAÇÕES DEVERÃO SER REPRESENTADAS DE MANEIRA A SECURIR DE FORMA MAIS FIEL A PLANTA ORIGINAL E SUAS DIMENSÕES.

4- AS DIVERAS APRESENTAÇÕES DEVERÃO SER REPRESENTADAS DE MANEIRA A SECURIR DE FORMA MAIS FIEL A PLANTA ORIGINAL E SUAS DIMENSÕES.

5- AS DIVERAS APRESENTAÇÕES DEVERÃO SER REPRESENTADAS DE MANEIRA A SECURIR DE FORMA MAIS FIEL A PLANTA ORIGINAL E SUAS DIMENSÕES.

6- AS DIVERAS APRESENTAÇÕES DEVERÃO SER REPRESENTADAS DE MANEIRA A SECURIR DE FORMA MAIS FIEL A PLANTA ORIGINAL E SUAS DIMENSÕES.

01 - PLANTA DE PAVIMENTO - MALHA

QUANTIDADE	DESCRIÇÃO	UNIDADE	VALOR UNITÁRIO	VALOR TOTAL
1	ÁREA DE PAVIMENTO	M <sup>2</sup>		
2	ÁREA DE PAVIMENTO	M <sup>2</sup>		
3	ÁREA DE PAVIMENTO	M <sup>2</sup>		
4	ÁREA DE PAVIMENTO	M <sup>2</sup>		
5	ÁREA DE PAVIMENTO	M <sup>2</sup>		
6	ÁREA DE PAVIMENTO	M <sup>2</sup>		

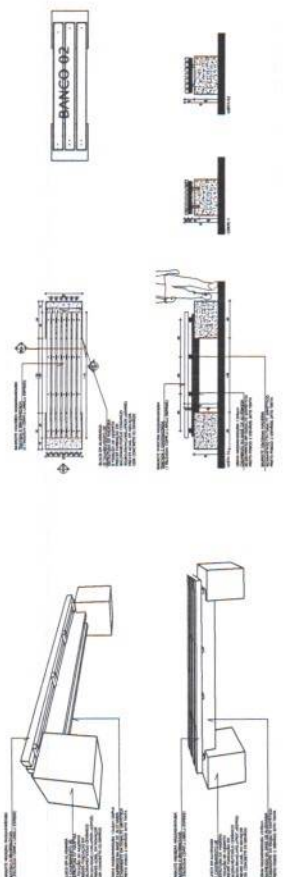

02 - DETALHE BANCO 2



**LOGO** PREFEITURA MUNICIPAL DE PACAÚS

PROJETO: PROJETO PAVIMENTO E LUBRIFICANTE

CONTEÚDO: 1. PLANTAS DE MALHA  
2. DETALHE BANCO

DATA: 02/07/2022

FOLHA: 02

PROJETO: PROJETO PAVIMENTO E LUBRIFICANTE

PROJETADE: CARLA

PROFESSOR: CARLA

PROFESSOR: CARLA

PROFESSOR: CARLA

PROFESSOR: CARLA

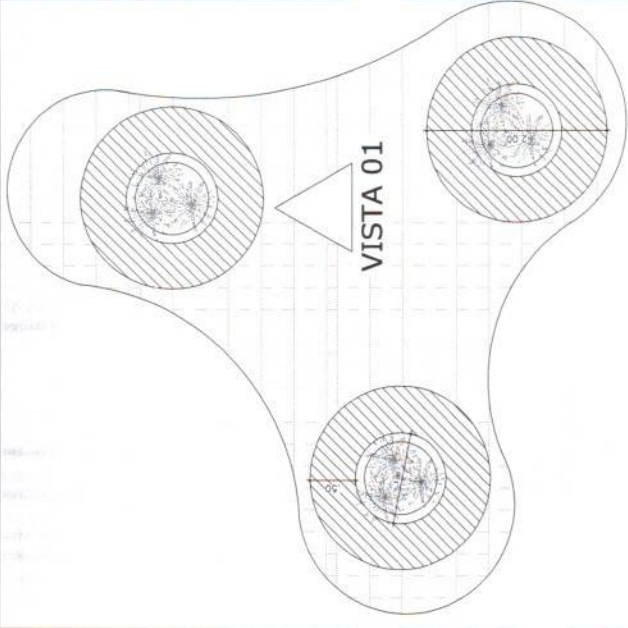

ARMADILHA DE ALUMINUM CIRCULAR  
 PARA SUJEÇÃO DA LAMPADA  
 ESMALTE BRANCO NA COR LARANJA  
 R. INDICADO O AUMENTO DO IM  
 ESMALTE BRANCO NA COR LARANJA

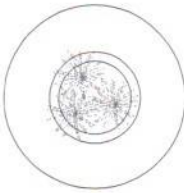
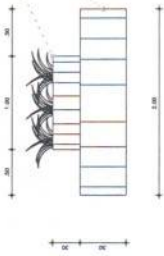

03 - DETALHE - ARMADILHA

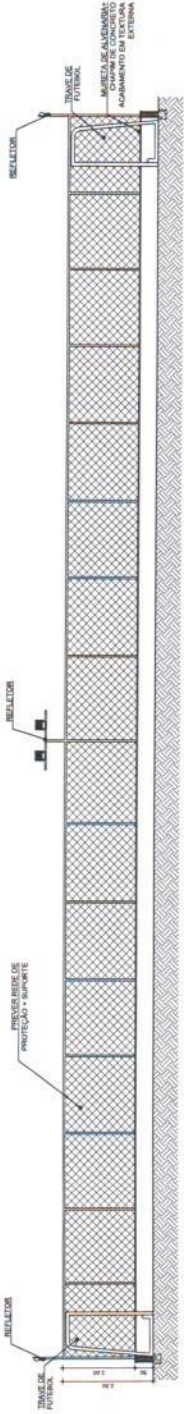

02 - BASE B - QUADRA DE FIBRA

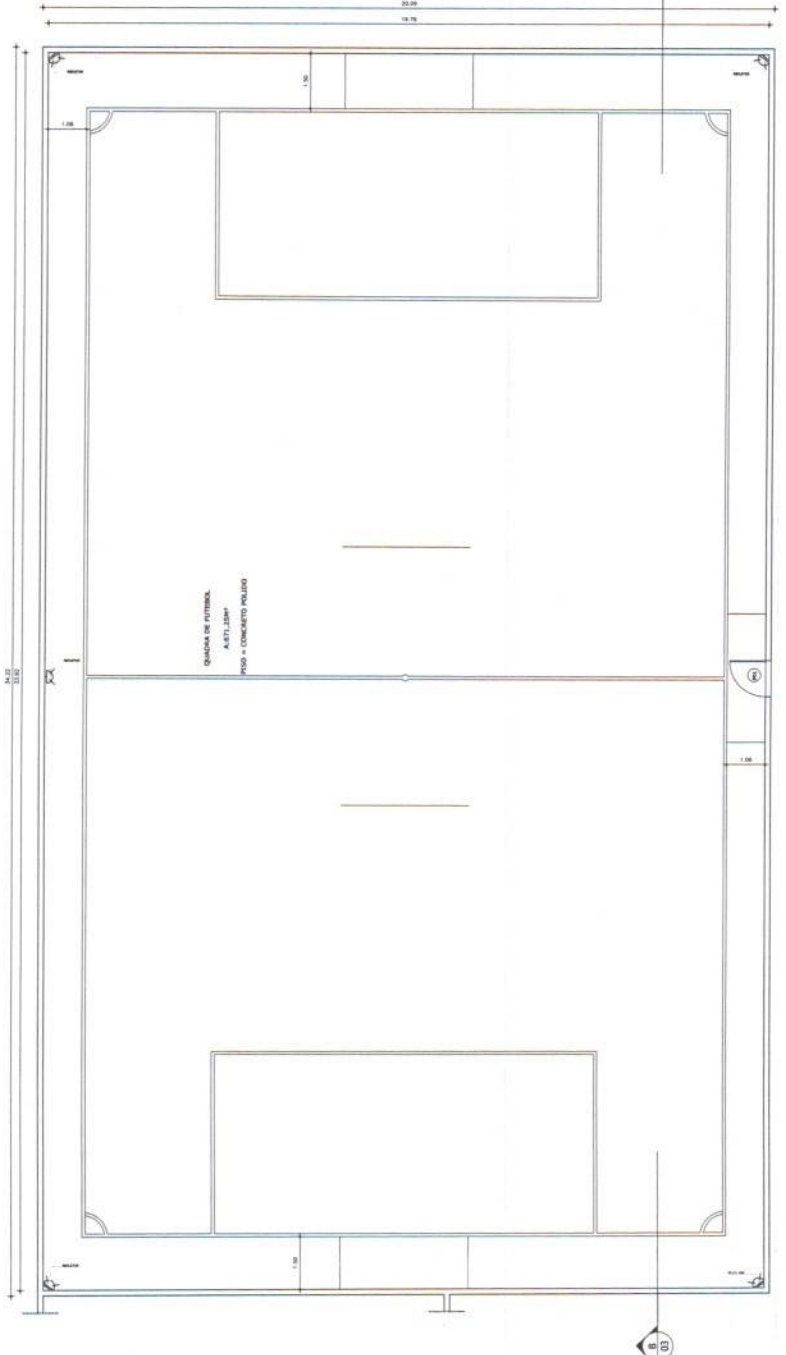

01 - QUADRA BAIXA - QUADRA DE FIBRA

PREFEITURA MUNICIPAL DE PACAULIS  
 PROJETO PRAÇA E LAZER PAULI  
 1. DETALHES 1  
 DATA: 10/07/2022  
 PROJETO: PRAÇA E LAZER PAULI  
 AUTORIZADO: [ ]  
 EXECUTADO: [ ]  
 PROJETO: [ ]  
 PROJETO: [ ]  
 PROJETO: [ ]  
 PROJETO: [ ]  
 PROJETO: [ ]  
 PROJETO: [ ]



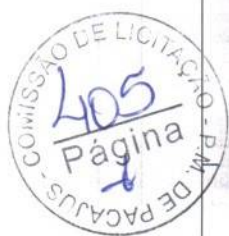

(04) DETALHE BANCO E MESA EM CONCRETO

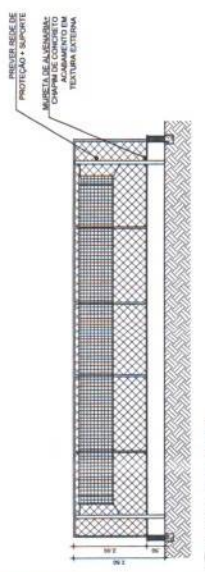
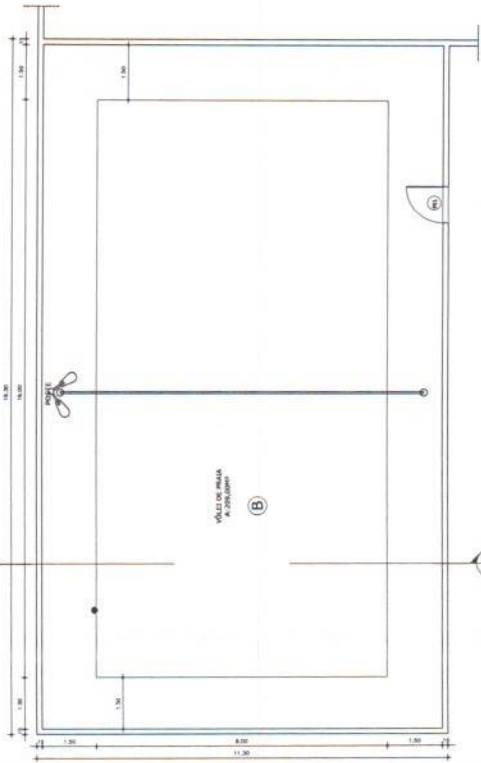
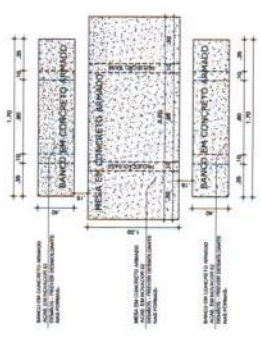
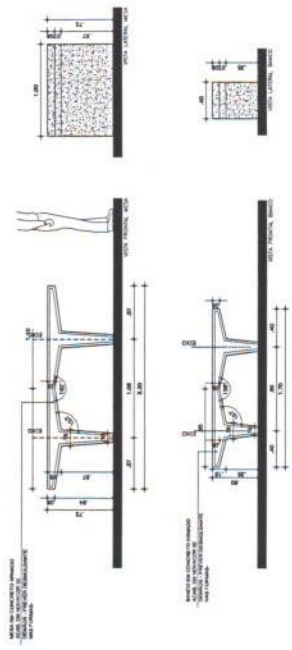
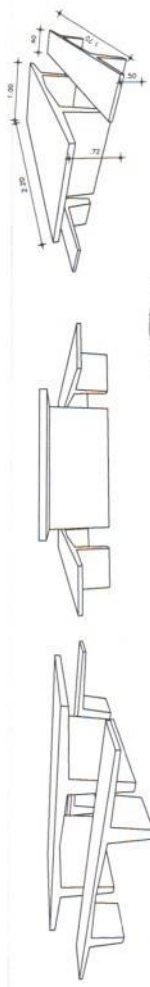

(03) DETALHE BORDADO

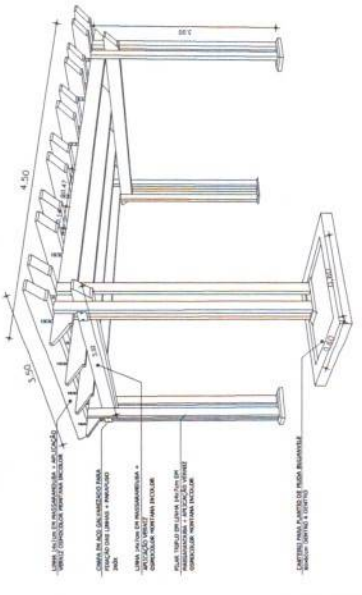
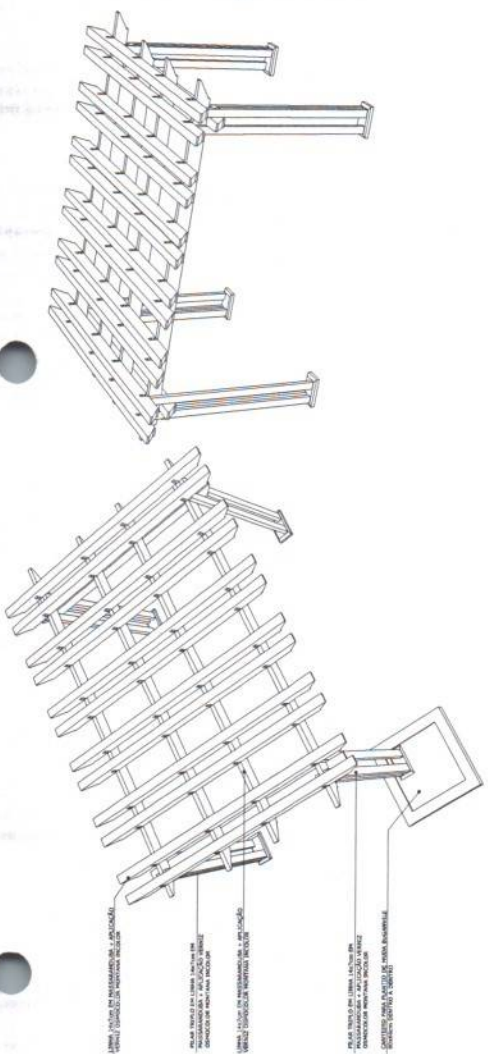
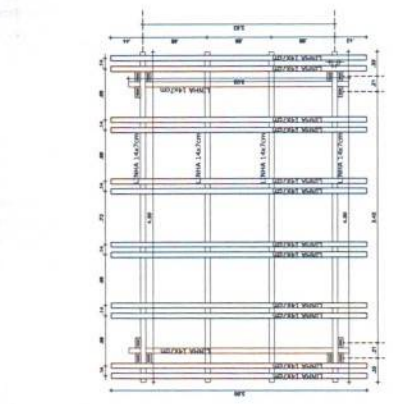

(01) PLANTA BANCO ... VALLI DE PRAIA



Prefeitura de  
**PACAJUS**  
Um Novo Tempo de Conquistas



**PREFEITURA MUNICIPAL DE PACAJUS-CE**

**DADOS DA OBRA:**

OBRA: CONSTRUÇÃO DE PRAÇA DE LAZER NO BAIRRO PAJEÚ NO MUNICÍPIO DE PACAJUS-CE  
END: BAIRRO PAJEÚ NO MUNICÍPIO DE PACAJUS/CE  
TABELA: SEINFRA 27.1 DESONERADA E TABELA SINAPI 05/2023 DESONERADA  
DATA: 11 DE JULHO DE 2023  
BDI: 27,12%



**PARCELAS DE MAIOR RELEVANCIA**

2.3.1	C0035	SEINFRA	ALAMBRADO C/ TUBO DE AÇO GALVANIZADO 2", INCLUSIVE PINTURA	M2	157,95
5.5	C3450	SEINFRA	PISO CIMENTADO ESP.=1,50cm C/ JUNTA PLÁSTICA ( 27x3 )mm EM MÓDULOS ( 1,00x1,00 )m	M2	335,64
5.6	C5028	SEINFRA	PISO INTERTRAVADO TIPO TIJOLINHO (20 X 10 X 4CM), CINZA - COMPACTAÇÃO MECANIZADA	M2	419,81
8.10	C4983	SEINFRA	LUMINÁRIA 4 PÉTALAS EM POSTE DE CONCRETO CIRCULAR H=12M, ALTURA LIVRE 10,20M, LÂMPADA VAPOR METÁLICO DE 400W, INCLUSIVE O POSTE	UN	4,00

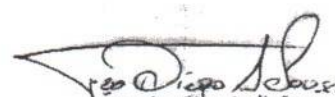
  
Francisco Diego Araújo Sousa  
Engenheiro Civil  
CREA/CE: 52.710-D



Anotação de Responsabilidade Técnica - ART  
Lei nº 6.496, de 7 de dezembro de 1977

CREA-CE

ART OBRA / SERVIÇO  
Nº CE20231241700

Conselho Regional de Engenharia e Agronomia do Ceará

INICIAL

1. Responsável Técnico

FRANCISCO DIEGO ARAÚJO SOUSA

Título profissional: ENGENHEIRO CIVIL

RNP: 0612817946

Registro: 0612817946CE

Empresa contratada: DS SOLUÇÕES EM ENGENHARIA EIRELI

Registro : 0010361081-CE

2. Dados do Contrato

Contratante: MUNICIPAL DE PACAJUS

RUA GUARANY

Complemento: ALTO

Cidade: Pacajus

Bairro: CENTRO

UF: CE

CPF/CNPJ: 07.384.407/0001-09

Nº: 600

CEP: 62870000

Contrato: 2022.09.13.001-01

Celebrado em: 04/11/2022

Valor: R\$ 5.000,00

Tipo de contratante: Pessoa Jurídica de Direito Público

Ação Institucional: NENHUMA - NÃO OPTANTE

3. Dados da Obra/Serviço

RUA GUARANY

Complemento: ALTO

Cidade: Pacajus

Data de Início: 10/07/2023

Finalidade: Infraestrutura

Proprietário: MUNICIPAL DE PACAJUS

Bairro: CENTRO

UF: CE

Nº: 600

CEP: 62870000

Previsão de término: 04/11/2023

Coordenadas Geográficas: -4.172305, -38.466172

Código: Não Especificado

CPF/CNPJ: 07.384.407/0001-09

4. Atividade Técnica

14 - Elaboração

35 - Elaboração de orçamento > PLANEJAMENTO URBANO, METROPOLITANO E REGIONAL > EQUIPAMENTOS, ACESSÓRIOS E MOBILIÁRIOS URBANOS > DE CONCEPÇÃO DE ELEMENTO URBANÍSTICO > #10.10.1.1 - DE EQUIPAMENTO E ACESSÓRIO URBANO

Quantidade

Unidade

2.753,94

m2

81 - Projeto Arquitetônico > PLANEJAMENTO URBANO, METROPOLITANO E REGIONAL > EQUIPAMENTOS, ACESSÓRIOS E MOBILIÁRIOS URBANOS > DE CONCEPÇÃO DE ELEMENTO URBANÍSTICO > #10.10.1.1 - DE EQUIPAMENTO E ACESSÓRIO URBANO

2.753,94

m2

Após a conclusão das atividades técnicas o profissional deve proceder a baixa desta ART

5. Observações

ART DE PROJETO, ELABORAÇÃO DE ORÇAMENTO DE SERVIÇOS DE CONSTRUÇÃO DE PRAÇA DE LAZER NO BAIRRO PAJEÚ NO MUNICÍPIO DE PACAJUS-CE

6. Declarações

- Declaro que estou cumprindo as regras de acessibilidade previstas nas normas técnicas da ABNT, na legislação específica e no decreto n. 5296/2004.

7. Entidade de Classe

CLUBE DE ENGENHARIA DO CEARÁ (CEC)

8. Assinaturas

Declaro serem verdadeiras as informações acima

Local

data

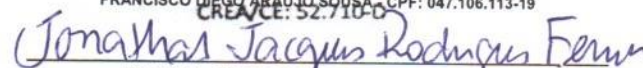
  
Francisco Diego Araújo Sousa  
Engenheiro Civil  
FRANCISCO DIEGO ARAÚJO SOUSA - CPF: 047.106.113-19  
CREACE: 52.710-0  
  
MUNICIPAL DE PACAJUS - CNPJ: 07.384.407/0001-09

9. Informações

\* A ART é válida somente quando quitada, mediante apresentação do comprovante do pagamento ou conferência no site do Crea.

\* O comprovante de pagamento deverá ser apensado para comprovação de quitação

10. Valor

Valor da ART: R\$ 96,62

Registrada em: 13/07/2023

Valor pago: R\$ 96,62

Nosso Número: 8216332631

A autenticidade desta ART pode ser verificada em: <https://crea-ce.sitac.com.br/publico/>, com a chave: d6yD1  
Impresso em: 18/07/2023 às 09:53:03 por: , ip: 200.25.37.76

[www.creace.org.br](http://www.creace.org.br)

Tel: (85) 3453-5800

[faleconosco@creace.org.br](mailto:faleconosco@creace.org.br)

Fax: (85) 3453-5804



CREA-CE  
Conselho Regional de Engenharia  
e Agronomia do Ceará



(PAPEL TIMBRADO DA PROPONENTE)  
**ANEXO II – MODELO DE APRESENTAÇÃO DE CARTA-PROPOSTA**

Local e data

À  
Prefeitura Municipal de Pacajus  
Comissão Permanente de Licitação

**REF.: TOMADA DE PREÇO Nº XXXXXXXXX- TP**

Prezados(as) Senhores(as),

Apresentamos a V. Sas., nossa proposta para o objeto do Edital de **TOMADA DE PREÇO Nº XXXXXXXXXX**, cujo objeto é a **CONTRATAÇÃO DE EMPRESA PARA CONSTRUÇÃO DE UMA PRAÇA DE ESPORTES E LAZER NO BAIRRO PAJEU NA CIDADE DE PACAJUS/CE.**, parte integrante deste processo, pelo preço global por lote de R\$ \_\_\_\_\_  
(\_\_\_\_\_).

Caso nos seja adjudicado o objeto da presente licitação, nos comprometemos a assinar o contrato no prazo determinado no documento de convocação, indicando para esse fim o(a) Sr(a). \_\_\_\_\_, portador(a) da carteira de Identidade nº \_\_\_\_\_ e CPF nº \_\_\_\_\_, como representante legal desta empresa.

Informamos que o prazo de validade da nossa proposta é de **60 (sessenta) dias** corridos, a contar da data da abertura da licitação.

Finalizando, declaramos que assumimos inteira responsabilidade pela execução dos serviços objeto deste Edital e que serão executados conforme exigência editalícia e contratual, e que serão iniciados dentro do prazo de até 05 (cinco) dias consecutivos, contados a partir da data de recebimento da Ordem de Serviço.

Atenciosamente,

Carimbo da Empresa e assinatura do(a) representante.

**ANEXO III**

**01. MODELO DE PLANILHA ORÇAMENTÁRIA**

**TOMADA DE PREÇO Nº xxxxxxxxxxxx- TP.**

**OBJETO: CONTRATAÇÃO DE EMPRESA PARA CONSTRUÇÃO DE UMA PRAÇA DE ESPORTES E LAZER NO BAIRRO PAJEU NA CIDADE DE PACAJUS/CE, conforme projeto e orçamento em anexo, parte integrante deste processo.**

**01. PLANILHA ORÇAMENTÁRIA:**

ITEM	ESPECIFICAÇÃO	QTD	UNID	VALORES - R\$	
				UNITÁRIO	TOTAL
				<b>VALOR GLOBAL SEM B.D.I - R\$</b>	
				<b>VALOR DO B.D.I ( ____%)- R\$</b>	
				<b>VALOR GLOBAL COM B.D.I - R\$</b>	

Pacajus-CE, \_\_ de \_\_\_\_\_ de 20\_\_.

Carimbo da Empresa e assinatura do(a) representante.

**ANEXO III**

**02. MODELO CRONOGRAMA FÍSICO-FINANCEIRO**

**TOMADA DE PREÇO Nº xxxxxxx- TP**

**OBJETO: CONTRATAÇÃO DE EMPRESA PARA CONSTRUÇÃO DE UMA PRAÇA DE ESPORTES E LAZER NO BAIRRO PAJEU NA CIDADE DE PACAJUS/CE., conforme projeto e orçamento em anexo, parte integrante deste processo.**

ITEM	DISCRIMINAÇÃO	VALOR	MÊS 1		MÊS "n"	
			%	VALOR	%	VALOR
	<b>TOTAL GERAL</b>					
	<b>ACUMULADOS</b>					



**ANEXO III**

**03. TAXAS DE B.D.I - BONIFICAÇÕES E DESPESAS INDIRETAS**

**TOMADA DE PREÇO Nº xxxxxx- TP.**

**OBJETO: CONTRATAÇÃO DE EMPRESA PARA CONSTRUÇÃO DE UMA PRAÇA DE ESPORTES E LAZER NO BAIRRO PAJEU NA CIDADE DE PACAJUS/CE, conforme projeto e orçamento em anexo, parte integrante deste processo.**

	<b>BONIFICAÇÃO E DESPESAS INDIRETAS</b>	<b>VALOR - %</b>	<b>VALOR - R\$</b>
1.0	ADMINISTRAÇÃO CENTRAL		
2.0	DESPESAS FINANCEIRAS		
3.0	RISCO		
4.0	GARANTIA/SEGURO		
5.0	LUCRO		
6.0	TRIBUTOS / IMPOSTOS (PIS/COFINS/ISS/CPRB)		
<b>VALOR TOTAL DO B.D.I</b>			

Pacajus-CE, \_\_\_ de \_\_\_\_\_ de 20\_\_.

Carimbo da Empresa e assinatura do(a) representante

## ANEXO IV – MINUTA DO CONTRATO

CONTRATO Nº \_\_\_\_\_

**TERMO DE CONTRATO QUE ENTRE SI FAZEM A PREFEITURA MUNICIPAL DE PACAJUS, ATRAVÉS DA SECRETARIA DE INFRAESTRUTURA E DESENVOLVIMENTO URBANO, COM A EMPRESA \_\_\_\_\_, PARA O FIM QUE A SEGUIR SE DECLARA:**

O Município de Pacajus, pessoa jurídica de direito público interno, com sede à Rua Guarany, nº 600, Altos, Centro, em Pacajus-Ceará, inscrito no CNPJ/MF sob o nº 07.384.407/0001-09, através da \_\_\_\_\_, representado pelo xxxxxxxxxx, Sr., infrafirmado, doravante denominado de CONTRATANTE e, do outro lado, a empresa, \_\_\_\_\_ com endereço à \_\_\_\_\_ em \_\_\_\_\_, Estado do \_\_\_\_\_, inscrito no CNPJ sob o nº \_\_\_\_\_, representada por \_\_\_\_\_, portador(a) do CPF nº \_\_\_\_\_, ao fim assinado(a), doravante denominada de CONTRATADA, de acordo com o Edital de TOMADA DE PREÇO Nº \_\_\_\_\_, Processo nº \_\_\_\_\_, em conformidade com o que preceitua a Lei Federal nº 8.666/93 e suas alterações posteriores, sujeitando-se os contratantes às suas normas e às cláusulas e condições a seguir ajustadas:

### CLAÚSULA PRIMEIRA - DA FUNDAMENTAÇÃO LEGAL

1.1- Fundamenta-se este contrato na TOMADA DE PREÇO Nº \_\_\_\_\_, na Lei nº 8.666/93 e suas alterações posteriores e na proposta de preços da CONTRATADA.

### CLAÚSULA SEGUNDA - DO OBJETO

2.1- O presente contrato tem por objeto a **CONTRATAÇÃO DE EMPRESA PARA CONSTRUÇÃO DE UMA PRAÇA DE ESPORTES E LAZER NO BAIRRO PAJEU NA CIDADE DE PACAJUS/CE**, conforme projeto e orçamento em anexo e na proposta de preços da CONTRATADA, parte integrante deste processo.

### CLAÚSULA TERCEIRA - DO VALOR E DA DURAÇÃO DO CONTRATO

3.1- A CONTRATANTE pagará à CONTRATADA, pela execução do objeto deste contrato o valor global de R\$ \_\_\_\_\_ (\_\_\_\_\_).

3.2- O contrato terá um prazo de vigência, a partir da data de sua assinatura, até \_\_\_\_\_, podendo ser prorrogado nos casos e formas previstos na Lei nº 8.666, de 21 de junho de 1993 e alterações posteriores.

### 4.0- CLAÚSULA QUARTA - DO RECEBIMENTO DO OBJETO

4.1- O objeto do contrato decorrente desta licitação será recebido do seguinte modo:

a) provisoriamente, pelo responsável por seu acompanhamento e fiscalização, mediante termo circunstanciado, assinado pelas partes em até 15 (quinze) dias da comunicação escrita do contratado;

b) definitivamente, por servidor ou comissão designada pela autoridade competente, mediante termo circunstanciado, assinado pelas partes, após o decurso do prazo de observação, ou vistoria que comprove a adequação do objeto aos termos contratuais, observado o disposto no art. 69 da Lei nº 8.666/93 e suas alterações posteriores.

#### CLÁUSULA QUINTA - DAS CONDIÇÕES DE PAGAMENTO

5.1- A fatura relativa aos serviços mensalmente executados deverá ser apresentada à SECRETARIA MUNICIPAL DE \_\_\_\_\_, até o 10º (décimo) dia útil do mês subsequente à realização dos serviços, para fins de conferência e atestação da execução dos serviços.

5.2. A fatura constará dos serviços efetivamente executados no período de cada mês civil, de acordo com o quantitativo efetivamente realizado no mês, cujo valor será apurado através de medição;

5.3- Caso a medição seja aprovada pela SECRETARIA MUNICIPAL DE \_\_\_\_\_, o pagamento será efetuado até o 30º (trigésimo) dia após o protocolo da fatura pelo(a) CONTRATADO(A), junto ao setor competente da Prefeitura Municipal de Pacajus.

5.4- A administração poderá deliberar sobre o pagamento antecipado, exclusivamente com relação às parcelas destinadas à instalação de canteiros de obras e/ou mobilização de equipamentos, limitando a despesa até o valor máximo correspondente a 5,0% (cinco por cento) do valor efetivamente orçado/proposto.

#### CLÁUSULA SEXTA - DO REAJUSTAMENTO DE PREÇO

6.1- Os preços contratuais poderão ser reajustados, tomando-se por base a data da apresentação da proposta, com base no INCC – Índice Nacional da Construção Civil ou outro equivalente que venha a substituí-lo, caso este seja extinto.

#### CLÁUSULA SÉTIMA - DA FONTE DE RECURSOS

7.1- As despesas decorrentes da contratação correrão da seguinte forma:

Unidade Orçamentária	Projeto/Atividade	Fonte	Classificação econômica.	subelemento
1001 – Secretaria de Infraestrutura e D. Urbano	1.010 - Construção, Ampliação e Conservação de Praças e Avenidas	1000000000 - Recursos próprios	4.4.90.51.00	4.4.90.51.99

7.1.1. FONTE(S) DE RECURSO: TESOIRO MUNICIPAL

#### CLÁUSULA OITAVA - DAS ALTERAÇÕES CONTRATUAIS

8.1- A CONTRATADA fica obrigada a aceitar, nas mesmas condições contratuais, acréscimos ou supressões no quantitativo do objeto contratado, até o limite de 50% (cinquenta por cento) do valor inicial atualizado do Contrato, conforme o disposto no § 1º, art. 65, da Lei nº 8.666/93 e suas alterações posteriores.

#### CLÁUSULA NONA - DOS PRAZOS

9.1- Os serviços objeto desta licitação deverão ser executados e concluídos no prazo previsto no cronograma físico-financeiro, contados a partir do recebimento da ordem de serviço, podendo ser prorrogado nos termos da Lei 8.666/93 e suas alterações.

9.2- Os pedidos de prorrogação deverão se fazer acompanhar de um relatório circunstanciado e do novo cronograma físico-financeiro adaptado às novas condições propostas. Esses pedidos serão analisados e julgados pela fiscalização da SECRETARIA DE INFRAESTRUTURA E DESENVOLVIMENTO URBANO da Prefeitura Municipal de Pacajus.

9.3- Os pedidos de prorrogação de prazos serão dirigidos a SECRETARIA DE INFRAESTRUTURA E DESENVOLVIMENTO URBANO da Prefeitura Municipal de Pacajus, até 05 (CINCO) dias antes da data do término do prazo contratual.

9.4- Os atrasos ocasionados por motivo de força maior ou caso fortuito, desde que notificados no prazo de 48 (quarenta e oito) horas e aceitos SECRETARIA DE INFRAESTRUTURA E

DESENVOLVIMENTO URBANO da Prefeitura Municipal de Pacajus, não serão considerados como inadimplemento contratual.

#### **CLÁUSULA DÉCIMA - DAS OBRIGAÇÕES DA CONTRATANTE**

- 10.1- A Contratante se obriga a proporcionar à Contratada todas as condições necessárias ao pleno cumprimento das obrigações decorrentes do Termo Contratual, consoante estabelece a Lei nº 8.666/93 e suas alterações posteriores;
- 10.2- Fiscalizar e acompanhar a execução do objeto contratual;
- 10.3- Comunicar à Contratada toda e qualquer ocorrência relacionada com a execução do objeto contratual, diligenciando nos casos que exigem providências corretivas;
- 10.4- Providenciar os pagamentos à Contratada à vista das Notas Fiscais /Faturas devidamente atestadas pelo Setor Competente.

#### **CLÁUSULA DÉCIMA-PRIMEIRA - DAS OBRIGAÇÕES DA CONTRATADA**

- 11.1- Executar o objeto do Contrato de conformidade com as condições e prazos estabelecidos nesta TOMADA DE PREÇO, no Termo Contratual e na proposta vencedora do certame;
- 11.2- Manter durante toda a execução do objeto contratual, em compatibilidade com as obrigações assumidas, todas as condições de habilitação e qualificação exigidas na Lei de Licitações;
- 11.3- Utilizar profissionais devidamente habilitados;
- 11.4 - Substituir os profissionais nos casos de impedimentos fortuitos, de maneira que não se prejudiquem o bom andamento e a boa prestação dos serviços;
- 11.5- Facilitar a ação da fiscalização na inspeção dos serviços, prestando, prontamente, os esclarecimentos que forem solicitados pela CONTRATANTE;
- 11.6- Responder perante a Prefeitura Municipal de Pacajus, mesmo no caso de ausência ou omissão da fiscalização, indenizando-a devidamente por quaisquer atos ou fatos lesivos aos seus interesses, que possam interferir na execução do contrato, quer sejam eles praticados por empregados, prepostos ou mandatários seus. A responsabilidade se estenderá a danos causados a terceiros, devendo a CONTRATADA adotar medidas preventivas contra esses danos, com fiel observância das normas emanadas das autoridades competentes e das disposições legais vigentes;
- 11.7- Responder, perante as leis vigentes, pelo sigilo dos documentos manuseados, sendo que a CONTRATADA não deverá, mesmo após o término do contrato, sem consentimento prévio, por escrito, da CONTRATANTE, fazer uso de quaisquer documentos ou informações especificadas no parágrafo anterior, a não ser para fins de execução do contrato;
- 11.8- Providenciar a imediata correção das deficiências e/ ou irregularidades apontadas pela CONTRATANTE;
- 11.9- Pagar seus empregados no prazo previsto em lei, sendo, também, de sua responsabilidade o pagamento de todos os tributos que, direta ou indiretamente, incidam sobre a prestação dos serviços contratados inclusive as contribuições previdenciárias fiscais e parafiscais, FGTS, PIS, emolumentos, seguros de acidentes de trabalho, etc, ficando excluída qualquer solidariedade da Prefeitura Municipal de Pacajus por eventuais autuações administrativas e/ou judiciais uma vez que a inadimplência da CONTRATADA, com referência às suas obrigações, não se transfere a Prefeitura Municipal de Pacajus;
- 11.10- Disponibilizar, a qualquer tempo, toda documentação referente ao pagamento dos tributos, seguros, encargos sociais, trabalhistas e previdenciários relacionados com o objeto do CONTRATO;
- 11.11- Responder, pecuniariamente, por todos os danos e/ou prejuízos que forem causados à União, Estado, Município ou terceiros, decorrentes da prestação dos serviços;
- 11.12- Respeitar as normas de segurança e medicina do trabalho, previstas na Consolidação das Leis do Trabalho e legislação pertinente;
- 11.13- Responsabilizar-se pela adoção das medidas necessárias à proteção ambiental e às precauções para evitar a ocorrência de danos ao meio ambiente e a terceiros, observando o disposto

na legislação federal, estadual e municipal em vigor, inclusive a Lei nº 9.605, publicada no D.O.U. de 13/02/98;

11.14- Responsabilizar-se perante os órgãos e representantes do Poder Público e terceiros por eventuais danos ao meio ambiente causados por ação ou omissão sua, de seus empregados, prepostos ou contratados;

11.15- A CONTRATADA estará obrigada ainda a satisfazer aos requisitos e atender a todas as exigências e condições a seguir estabelecidas:

- a) Prestar os serviços de acordo com o edital e seus anexos, projetos e as Normas da ABNT.
- b) Atender às normas da Associação Brasileira de Normas Técnicas (ABNT) e demais normas internacionais pertinentes ao objeto contratado;
- c) Responsabilizar-se pela conformidade, adequação, desempenho e qualidade dos serviços e bens, bem como de cada material, matéria-prima ou componente individualmente considerado, mesmo que não sejam de sua fabricação, garantindo seu perfeito desempenho;
- d) Registrar o Contrato decorrente desta licitação no CREA, na forma da Lei, e apresentar o comprovante de "Anotação de Responsabilidade Técnica - ART" correspondente, antes da apresentação da primeira fatura, perante a Prefeitura Municipal de Pacajus, sob pena de retardar o processo de pagamento;

#### **CLÁUSULA DÉCIMA-SEGUNDA - DAS SANÇÕES ADMINISTRATIVAS**

12.1- Pela inexecução total ou parcial das obrigações assumidas, garantidas a prévia defesa, a Administração poderá aplicar à CONTRATADA, as seguintes sanções:

a) Advertência.

b) Multas de:

b.1) 10% (dez por cento) sobre o valor contratado, em caso de recusa da licitante VENCEDORA em assinar o contrato dentro do prazo de 05 (cinco) dias úteis, contados da data da notificação feita pela CONTRATANTE;

b.2) 0,3% (três décimos por cento) sobre o valor da parcela não cumprida do Contrato, por dia de atraso na execução do objeto contratual, até o limite de 30 (trinta) dias;

b.3) 2% (dois por cento) cumulativos sobre o valor da parcela não cumprida do Contrato e rescisão do pacto, a critério SECRETARIA MUNICIPAL DE \_\_\_\_\_ da Prefeitura Municipal de Pacajus, em caso de atraso superior a 30 (trinta) dias na execução dos serviços.

b.4) O valor da multa referida nesta cláusulas será descontado "ex-offício" da CONTRATADA, mediante subtração a ser efetuada em qualquer fatura de crédito em seu favor que mantenha junto à SECRETARIA MUNICIPAL DE \_\_\_\_\_ da Prefeitura Municipal de Pacajus, independente de notificação ou interpelação judicial ou extrajudicial;

c) Suspensão temporária do direito de participar de licitação e impedimento de contratar com a Administração, pelo prazo de até 02 (dois) anos;

d) Declaração de inidoneidade para licitar ou contratar com a Administração Pública, enquanto pendurarem os motivos determinantes da punição ou até que a CONTRATANTE promova sua reabilitação.

#### **CLÁUSULA DÉCIMA-TERCEIRA - DAS RESCISÕES CONTRATUAIS**

13.1 - A rescisão contratual poderá ser:

13.2- Determinada por ato unilateral e escrito da CONTRATANTE, nos casos enumerados nos incisos I a XII do art. 78 da Lei Federal nº 8.666/93;

13.3- Amigável, por acordo entre as partes, mediante autorização escrita e fundamentada da autoridade competente, reduzida a termo no processo licitatório, desde que haja conveniência da Administração;

13.4- Em caso de rescisão prevista nos incisos XII e XVII do art. 78 da Lei nº 8.666/93, sem que haja culpa do CONTRATADO, será esta ressarcida dos prejuízos regulamentares comprovados, quando os houver sofrido;

13.5- A rescisão contratual de que trata o inciso I do art. 78 acarreta as consequências previstas no art. 80, incisos I a IV, ambos da Lei nº 8.666/93.

#### **CLÁUSULA DÉCIMA-QUARTA - DOS RECURSOS ADMINISTRATIVOS**

14.1- Os recursos cabíveis serão processados de acordo com o que estabelece o art. 109 da Lei nº 8666/93 e suas alterações.

14.2- Os recursos deverão ser interpostos mediante petição devidamente arrazoada e subscrita pelo representante legal da recorrente, dirigida à Comissão de Licitação da Prefeitura Municipal de Pacajus.

14.3- Os recursos serão protocolados na SECRETARIA MUNICIPAL \_\_\_\_\_ Prefeitura Municipal de Pacajus, e encaminhados à Comissão de Licitação.

#### **CLAÚSULA DÉCIMA-QUINTA - FISCALIZAÇÃO**

15.1. A execução contratual será acompanhada e fiscalizada pelo(a) Sr.(a) \_\_\_\_\_, Matrícula \_\_\_\_\_, especialmente designado para este fim pela **CONTRATANTE**, de acordo com o estabelecido no art. 67, da Lei Federal nº 8.666/1993, doravante denominado simplesmente de **GESTOR**.

#### **CLAÚSULA DÉCIMA-SEXTA - DO FORO**

16.1- Fica eleito o foro da Comarca de Pacajus, Estado do Ceará, para dirimir toda e qualquer controvérsia oriunda do presente, que não possa ser resolvida pela via administrativa, renunciando-se, desde já, a qualquer outro, por mais privilegiado que seja.

E, por estarem acertados as partes, firmam o presente instrumento contratual em 03 (três) vias para que possa produzir os efeitos legais.

Pacajus-CE, \_\_\_ de \_\_\_\_\_ de 20\_\_.

.....  
Ordenador de Despesas da  
SECRETARIA MUNICIPAL DE \_  
**CONTRATANTE**

.....  
Representante  
Empresa  
**CONTRATADA**

#### **TESTEMUNHAS:**

01. _____ Nome: CPF/MF:	02. _____ Nome: CPF/MF:
-------------------------------	-------------------------------



**ANEXO V**

**DECLARAÇÃO**

DECLARAMOS, para todos os fins e sob as penas da lei, que não executamos trabalho noturno, perigoso ou insalubre com menores de dezoito anos e de qualquer trabalho com menores de dezesseis anos, salvo na condição de aprendiz, a partir de quatorze anos, em cumprimento ao disposto no inciso XXXIII do art. 7º da Constituição Federal e de conformidade com a exigência prevista no inciso V, do art. 27 da Lei Federal nº 8.666/93 e suas alterações posteriores.

Pacajus-CE, \_\_ de \_\_\_\_\_ de 20\_\_.

Carimbo e assinatura do representante legal da empresa.